



REVIVRE COMANDI DEDICATI

EQB DESIGN



TABELLA PREZZI FINITURE	pag. 240
INFO TECNICHE	pag. 242
INDICE / INDEX	pag. 243
BABY S	pag. 248
BELLINI	pag. 248
EDWARD	pag. 250
ELITE	pag. 251
FUNTANIN BIJOUX	pag. 252
F-VOGUE BIJOUX	pag. 252
IXS	pag. 253
JEANS	pag. 255
JOCONDE	pag. 256
LIFE LEVER	pag. 257
LUDO	pag. 258
ROMINA CHARLOTTE	pag. 259
STRESA STRESA SUITE	pag. 260



PREZZO FINITURE

Calcola il prezzo di listino (IVA esclusa) delle finiture diverse dal cromato, consultando la seguente tabella.

Moltiplicare il **PREZZO LISTINO** per il **COEFFICIENTE MOLTIPLICATORE** della finitura scelta, arrotondando per difetto il prezzo ottenuto (eliminare i centesimi).
ESEMPIO per ordinare art. 4812/P/E in finitura dorato: codice **04-4812/P/E**

PRICE FINISHES

Include the list price (excluding VAT) of different finishes from chrome, consulting the following table. **Multiply the PRICE LIST MULTIPLIER COEFFICIENT** of the chosen finish, reducing the price obtained by deleting the centesim.

EXAMPLE to order art. 4812/P/E gold finish: code **04-4812/P/E**

COMPOSIZIONE CODICE PER ORDINARE ARTICOLO IN FINITURA



CODICE FINITURA
FINISH CODE

CODICE ARTICOLO
ITEM NUMBER

FINITURE REALIZZABILI

CODICE CODE	DESCRIZIONE FINITURA FINISH DESCRIPTION	BABY S	BELLINI	EDWARD	ELITE	FUNTANIN BIJOUX	F-VOGUE BIJOUX	IXS
01-	cromato / chrome	PREZZO LISTINO°	PREZZO LISTINO°	PREZZO LISTINO°	PREZZO LISTINO°	PREZZO LISTINO°	PREZZO LISTINO°	N.R.
02-	cromo/oro / chrome/gold	x	x	x	x	x	x	N.R.
03-	oro/argento / gold/silver	x	x	x	x	x	x	N.R.
04-	dorato / gold	x	x	x	x	x	x	N.R.
05-	bronzo satinato / satin bronze	x	x	x	x	x	x	N.R.
06-	rame vecchio / old copper	x	x	x	x	x	N.R.	N.R.
07-	vecchio argento / old silver	x	x	x	x	N.R.	N.R.	N.R.
08-	canna di fucile / gun barrel	x	N.R.	x	x	N.R.	x	N.R.
10-	verderame / verdigris	N.R.	N.R.	x	N.R.	N.R.	N.R.	N.R.
11-	nero antracite / anthracite black	N.R.	N.R.	x	N.R.	N.R.	x	N.R.
12-	ottone lucido / polished brass	x	x	x	N.R.	N.R.	x	N.R.
13-	ottone naturale / natural brass	x	x	x	N.R.	x	x	N.R.
14-	bianco / white	x	N.R.	x	x	N.R.	N.R.	N.R.
19-	nero / black	x	N.R.	x	x	N.R.	N.R.	N.R.
28-	nickel satinato / satin nickel	x	x	x	x	x	x	N.R.
30-	nickel lucido / polished nickel	x	x	x	x	N.R.	x	N.R.
33-	cromo satinato / satin chrome	x	x	x	x	x	x	N.R.
34-	cromo spazzolato / brushing chrome	x	x	x	x	x	x	N.R.
35-	nickel spazzolato / brushing nickel	x	x	x	x	x	x	N.R.
56-	avorio / ivory	N.R.	N.R.	x	N.R.	N.R.	N.R.	N.R.
57-	azzurro / light blue	N.R.	N.R.	x	N.R.	N.R.	N.R.	N.R.
58-	verdino / light green	N.R.	N.R.	x	N.R.	N.R.	N.R.	N.R.
59-	marrone / brown	N.R.	N.R.	x	N.R.	N.R.	N.R.	N.R.
60-	arancio / orange	N.R.	N.R.	x	N.R.	N.R.	N.R.	N.R.
61-	rosso / red	N.R.	N.R.	x	N.R.	N.R.	N.R.	N.R.
66-	bianco opaco / mat white	x	x	x	x	x	x	N.R.
67-	nero opaco / mat black	x	x	x	x	x	x	N.R.
68-	rame opaco / mat copper	x	x	x	x	x	x	N.R.
69-	argento opaco / mat silver	x	x	x	x	x	x	N.R.
71-	oro opaco / mat gold	x	x	x	x	N.R.	x	N.R.
72-	bronzo opaco / mat bronze	x	x	x	x	N.R.	x	N.R.
75-	dorato spazzolato / brushing gold	x	x	x	x	N.R.	x	N.R.
77-	inox 316 spazzolato	N.R.	N.R.	N.R.	N.R.	N.R.	N.R.	PREZZO LISTINO°
87-	oro rosa / pink gold	x	x	x	x	x	x	N.R.
88-	ottone sisal / sisal brass	x	x	x	N.R.	x	x	N.R.



PROGETTO SU MISURA: RICHIESTE SPECIALI

I tecnici di Bellosta Rubinetterie sono, inoltre, a disposizione di architetti e designers, per offrire un servizio esclusivo: personalizzazioni di elementi in funzione di specifiche richieste estetiche o problematiche legate a vincoli progettuali, verifica della fattibilità attraverso opportuni studi CAD e sviluppo del disegno tecnico del prodotto speciale richiesto.

Per informazioni e richieste PROGETTI SU MISURA:

ufficiotecnico@bellostarubinetterie.com



progetto
sumisura

PROGETTO SU MISURA: SPECIAL REQUESTS

Engineers Bellosta Rubinetterie are also available to architects and designers, to offer an exclusive service: customizations of items according to specific aesthetic requirements or issues related to design constraints, verification of the feasibility studies and development through appropriate CAD technical design the required special product. For information and requests "SU MISURA" PROJECTS: ufficiotecnico@bellostarubinetterie.com

FINITURE REALIZZABILI

CODICE CODE	DESCRIZIONE FINITURA FINISH DESCRIPTION	JEANS	JOCONDE	LIFE LEVER	LUDO	ROMINA CHARLOTTE	STRESA STRESA SUITE
01-	cromato / chrome	PREZZO LISTINO°	PREZZO LISTINO°	PREZZO LISTINO°	PREZZO LISTINO°	PREZZO LISTINO°	PREZZO LISTINO°
02-	cromo/oro / chrome/gold	x	x	x	x	x	x
03-	oro/argento / gold/silver	x	x	x	x	x	x
04-	dorato / gold	x	x	x	x	x	x
05-	bronzo satinato / satin bronze	x	x	x	x	x	x
06-	rame vecchio / old copper	x	x	x	x	x	x
07-	vecchio argento / old silver	x	x	x	x	x	x
08-	canna di fucile / gun barrel	x	x	x	x	x	x
10-	verderame / verdigris	x	x	x	N.R.	x	x
11-	nero antracite / anthracite black	x	x	x	x	x	x
12-	ottone lucido / polished brass	x	x	x	x	x	x
13-	ottone naturale / natural brass	x	x	x	x	x	x
14-	bianco / white	x	x	x	N.R.	x	x
19-	nero / black	x	x	x	N.R.	x	x
28-	nickel satinato / satin nickel	x	x	x	x	x	x
30-	nickel lucido / polished nickel	x	x	x	x	x	x
33-	cromo satinato / satin chrome	x	x	x	x	x	x
34-	cromo spazzolato / brushing chrome	x	x	x	x	x	x
35-	nickel spazzolato / brushing nickel	x	x	x	x	x	x
56-	avorio / ivory	x	x	x	N.R.	x	x
57-	azzurro / light blue	x	x	x	N.R.	x	x
58-	verdino / light green	x	x	x	N.R.	x	x
59-	marrone / brown	x	x	x	N.R.	x	x
60-	arancio / orange	x	x	x	N.R.	x	x
61-	rosso / red	x	x	x	N.R.	x	x
66-	bianco opaco / mat white	x	x	x	x	x	x
67-	nero opaco / mat black	x	x	x	x	x	x
68-	rame opaco / mat copper	x	x	x	x	x	x
69-	argento opaco / mat silver	x	x	x	x	x	x
71-	oro opaco / mat gold	x	x	x	x	x	x
72-	bronzo opaco / mat bronze	x	x	x	x	x	x
75-	dorato spazzolato / brushing gold	x	x	x	x	x	x
77-	inox 316 spazzolato	N.R.	N.R.	N.R.	N.R.	N.R.	N.R.
87-	oro rosa / pink gold	x	x	x	x	x	x
88-	ottone sisal / sisal brass	x	x	x	x	x	x

ATTENZIONE! 13-OTTONE NATURALE e 88-OTTONE SISAL: finiture non protette che antichizzano naturalmente ossidando a contatto con l'umidità atmosferica.
WARNING! 13-NATURAL BRASS and 88-SISAL BRASS: unprotected finishes that naturally oxidise in contact with atmospheric humidity.



SCHEMA FUNZIONAMENTO MISCELATORI TERMOSTATICI 2/3/4 USCITE

Lever in posizione ore 12 = deviatore chiuso. Ruotando verso destra o sinistra si attivano le diverse uscite. Partendo dalla posizione di STOP, durante la rotazione la portata dell'acqua si incrementa verso la posizione successiva. Tra 2 uscite adiacenti durante la rotazione diminuisce la portata dell'uscita iniziale ed incrementa quella della successiva. In posizione intermedia sono entrambe attive a pari portata.

SCHEME OPERATING THERMOSTATIC MIXER 2/3/4 OUT

Lever to the 12 o'clock position = switch closed. Turning left or right. They activate different outputs. Starting from the STOP position, while rotation of the water flow rate between two adjacent outputs is increased towards the next position. Between two adjacent outputs during the rotation decreases the initial output flow and increases that of the next. In position intermediate are both active at the same flow rate.

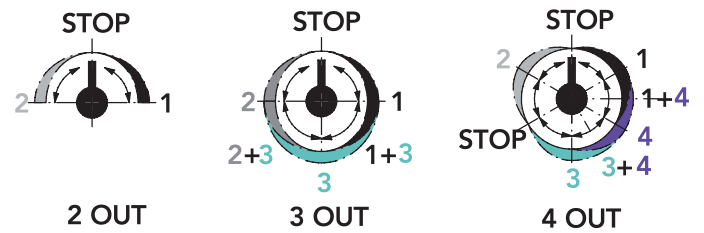

LEVE

Le leve della collezione BELLINI sono disponibili, **senza variazione di prezzo**, in:

LEVERS

Levers of BELLINI collection are available **without price change** in:

- | | | |
|------------------------|----------------------------|--------------------------|
| finitura
-XX | bianco opaco
-66 | nero opaco
-67 |
|------------------------|----------------------------|--------------------------|



La serie JOCONDE viene fornita sia con porcellana decorata che con porcellana bianca.

JOCONDE serie can be provided either with white or decorated porcelain.



BABY S



7212/P/E + 484020 pag. 248

MISCELATORE TERMOSTATICO INCASSO 1 USCITA
BUILT-IN THERMOSTATIC MIXER 1 OUT

parti esterne / external parts: 7212/P/E
parte incasso / built-in part: 484020



7212/2/P/E + 484021 pag. 248

MISCELATORE TERMOSTATICO INCASSO C/DEV 2 USCITE
BUILT-IN THERMOSTATIC WITH DIVERTER 2 OUT

parti esterne / external parts: 7212/2/P/E
parte incasso / built-in part: 484021



7212/3/P/E + 484022 pag. 248

MISCELATORE TERMOSTATICO INCASSO C/DEV 3 USCITE
BUILT-IN THERMOSTATIC WITH DIVERTER 3 OUT

parti esterne / external parts: 7212/3/P/E
parte incasso / built-in part: 484022



7212/4/P/E + 484023 pag. 248

MISCELATORE TERMOSTATICO INCASSO C/DEV 4 USCITE
BUILT-IN THERMOSTATIC WITH DIVERTER 4 OUT

parti esterne / external parts: 7212/4/P/E
parte incasso / built-in part: 484023

BELLINI



6312/PE + 484020 pag. 248

MISCELATORE TERMOSTATICO INCASSO 1 USCITA
BUILT-IN THERMOSTATIC MIXER 1 OUT

parti esterne / external parts: 6312/PE
parte incasso / built-in part: 484020



6312/PME + 484020 pag. 249

MISCELATORE TERMOSTATICO INCASSO 1 USCITA
BUILT-IN THERMOSTATIC MIXER 1 OUT

parti esterne / external parts: 6312/PME
parte incasso / built-in part: 484020



6312/2/PE + 484021 pag. 249

MISCELATORE TERMOSTATICO INCASSO 2 USCITE
BUILT-IN THERMOSTATIC MIXER WITH DIVERTER 2 OUT

parti esterne / external parts: 6312/2/PE
parte incasso / built-in part: 484021



6312/2/PME + 484021 pag. 249

MISCELATORE TERMOSTATICO INCASSO 2 USCITE
BUILT-IN THERMOSTATIC MIXER WITH DIVERTER 2 OUT

parti esterne / external parts: 6312/2/PME
parte incasso / built-in part: 484021



6312/3/PE + 484022 pag. 249

MISCELATORE TERMOSTATICO INCASSO 3 USCITE
BUILT-IN THERMOSTATIC MIXER WITH DIVERTER 3 OUT

parti esterne / external parts: 6312/3/PE
parte incasso / built-in part: 484022



6312/3/PME + 484022 pag. 249

MISCELATORE TERMOSTATICO INCASSO 3 USCITE
BUILT-IN THERMOSTATIC MIXER WITH DIVERTER 3 OUT

parti esterne / external parts: 6312/3/PME
parte incasso / built-in part: 484022



6312/4/PE + 484023 pag. 250

MISCELATORE TERMOSTATICO INCASSO 4 USCITE
BUILT-IN THERMOSTATIC MIXER WITH DIVERTER 4 OUT

parti esterne / external parts: 6312/4/PE
parte incasso / built-in part: 484023



6312/4/PME + 484023 pag. 250

MISCELATORE TERMOSTATICO INCASSO 4 USCITE
BUILT-IN THERMOSTATIC MIXER WITH DIVERTER 4 OUT

parti esterne / external parts: 6312/4/PME
parte incasso / built-in part: 484023

EDWARD



0812/K/E + 484020 pag. 250

MISCELATORE TERMOSTATICO INCASSO 1 USCITA
BUILT-IN THERMOSTATIC MIXER 1 OUT

parti esterne / external parts: 0812/K/E
parte incasso / built-in part: 484020



0812/2/K/E + 484021 pag. 250

MISCELATORE TERMOSTATICO INCASSO C/DEV 2 USCITE
BUILT-IN THERMOSTATIC MIXER WITH DIVERTER 2 OUT

parti esterne / external parts: 0812/2/K/E
parte incasso / built-in part: 484021



0812/3/K/E + 484022 pag. 250

MISCELATORE TERMOSTATICO INCASSO C/DEV 3 USCITE
BUILT-IN THERMOSTATIC MIXER WITH DIVERTER 3 OUT

parti esterne / external parts: 0812/3/K/E
parte incasso / built-in part: 484022



0812/4/K/E + 484023 pag. 251

MISCELATORE TERMOSTATICO INCASSO C/DEV 4 USCITE
BUILT-IN THERMOSTATIC MIXER WITH DIVERTER 4 OUT

parti esterne / external parts: 0812/4/K/E
parte incasso / built-in part: 484023

ELITE



9112/P/E + 484020 pag. 251

MISCELATORE TERMOSTATICO INCASSO 1 USCITA
BUILT-IN THERMOSTATIC MIXER 1 OU

parti esterne / external parts: 9112/P/E
parte incasso / built-in part: 484020



9112/2/P/E + 484021 pag. 251

MISCELATORE TERMOSTATICO INCASSO
C/DEVIATORE 2 USCITE
BUILT-IN THERMOSTATIC MIXER WITH DIVERTER
2 OUT

parti esterne / external parts: 9112/2/P/E
parte incasso / built-in part: 484021



9112/3/P/E + 484022 pag. 251

MISCELATORE TERMOSTATICO INCASSO
C/DEVIATORE 3 USCITE
BUILT-IN THERMOSTATIC MIXER WITH DIVERTER
3 OUT

parti esterne / external parts: 9112/3/P/E
parte incasso / built-in part: 484022



9112/4/P/E + 484023 pag. 251

MISCELATORE TERMOSTATICO INCASSO
C/DEVIATORE 4 USCITE
BUILT-IN THERMOSTATIC MIXER WITH DIVERTER
4 OUT

parti esterne / external parts: 9112/4/P/E
parte incasso / built-in part: 484023

FUNTANIN BIJOUX



8312/P/E + 484020 pag. 252

MISCELATORE TERMOSTATICO INCASSO 1 USCITA
C/SWAROVSKI
BUILT-IN THERMOSTATIC MIXER 1 OUT WITH
SWAROVSKI

parti esterne / external parts: 8312/P/E
parte incasso / built-in part: 484020



8312/2/P/E + 484021 pag. 252

MISCELATORE TERMOSTATICO INCASSO
C/DEVIATORE 2 USCITE C/SWAROVSKI
BUILT-IN THERMOSTATIC MIXER WITH DIVERTER
2 OUT AND SWAROVSKI

parti esterne / external parts: 8312/2/P/E
parte incasso / built-in part: 484021



8312/3/P/E + 484022 pag. 252

MISCELATORE TERMOSTATICO INCASSO
C/DEVIATORE 3 USCITE C/SWAROVSKI
BUILT-IN THERMOSTATIC MIXER WITH DIVERTER
3 OUT AND SWAROVSKI

parti esterne / external parts: 8312/3/P/E
parte incasso / built-in part: 484022



8312/4/P/E + 484023 pag. 252

MISCELATORE TERMOSTATICO INCASSO
C/DEVIATORE 4 USCITE C/SWAROVSKI
BUILT-IN THERMOSTATIC MIXER WITH DIVERTER
4 OUT AND SWAROVSKI

parti esterne / external parts: 8312/4/P/E
parte incasso / built-in part: 484023

F-VOGUE BIJOUX



3312/P/E + 484020 pag. 252

MISCELATORE TERMOSTATICO INCASSO 1 USCITA
C/SWAROVSKI
BUILT-IN THERMOSTATIC MIXER 1 OUT WITH
SWAROVSKI

parti esterne / external parts: 3312/P/E
parte incasso / built-in part: 484020



3312/2/P/E + 484021 pag. 253

MISCELATORE TERMOSTATICO INCASSO C/
DEVIATORE 2 USCITE C/SWAROVSKI
BUILT-IN THERMOSTATIC MIXER WITH DIVERTER 2
OUT AND SWAROVSKI

parti esterne / external parts: 3312/2/P/E
parte incasso / built-in part: 484021



3312/3/P/E + 484022 pag. 253

MISCELATORE TERMOSTATICO INCASSO C/
DEVIATORE 3 USCITE C/SWAROVSKI
BUILT-IN THERMOSTATIC MIXER WITH DIVERTER 3
OUT AND SWAROVSKI

parti esterne / external parts: 3312/3/P/E
parte incasso / built-in part: 484022



3312/4/P/E + 484023 pag. 253

MISCELATORE TERMOSTATICO INCASSO C/
DEVIATORE 4 USCITE C/SWAROVSKI
BUILT-IN THERMOSTATIC MIXER WITH DIVERTER 4
OUT AND SWAROVSKI

parti esterne / external parts: 3312/4/P/E
parte incasso / built-in part: 484023

IXS | INOX AISI 316 L

NEW



4512/P/E + 484020 pag. 253

MISCELATORE TERMOSTATICO INCASSO 1 USCITA
BUILT-IN THERMOSTATIC MIXER 1 OUT

parti esterne / external parts: 4512/P/E
parte incasso / built-in part: 484020

NEW



4512/PQ/E + 484020 pag. 253

MISCELATORE TERMOSTATICO INCASSO 1 USCITA
BUILT-IN THERMOSTATIC MIXER 1 OUT

parti esterne / external parts: 4512/PQ/E
parte incasso / built-in part: 484020

NEW



4512/2/P/E + 484021 pag. 254

MISCELATORE TERMOSTATICO INCASSO
C/DEVIATORE 2 USCITE
BUILT-IN THERMOSTATIC MIXER WITH DIVERTER
2 OUT

parti esterne / external parts: 4512/2/P/E
parte incasso / built-in part: 484021

NEW



4512/2/PQ/E + 484021 pag. 254

MISCELATORE TERMOSTATICO INCASSO
C/DEVIATORE 2 USCITE
BUILT-IN THERMOSTATIC MIXER WITH DIVERTER
2 OUT

parti esterne / external parts: 4512/2/PQ/E
parte incasso / built-in part: 484021

IXS | INOX AISI 316L

NEW **4512/3/P/E + 484022** pag. 254

MISCELATORE TERMOSTATICO INCASSO
C/DEVIATORE 3 USCITE
BUILT-IN THERMOSTATIC MIXER WITH DIVERTER
3 OUT

parti esterne / external parts: 4512/3/P/E
parte incasso / built-in part: 484022



NEW **4512/3/PQ/E + 484022** pag. 254

MISCELATORE TERMOSTATICO INCASSO
C/DEVIATORE 3 USCITE
BUILT-IN THERMOSTATIC MIXER WITH DIVERTER
3 OUT

parti esterne / external parts: 4512/3/PQ/E
parte incasso / built-in part: 484022



NEW **4512/4/P/E + 484023** pag. 254

MISCELATORE TERMOSTATICO INCASSO
C/DEVIATORE 4 USCITE
BUILT-IN THERMOSTATIC MIXER WITH DIVERTER
4 OUT

parti esterne / external parts: 4512/4/P/E
parte incasso / built-in part: 484023



NEW **4512/4/PQ/E + 484023** pag. 255

MISCELATORE TERMOSTATICO INCASSO
C/DEVIATORE 4 USCITE
BUILT-IN THERMOSTATIC MIXER WITH DIVERTER
4 OUT

parti esterne / external parts: 4512/4/PQ/E
parte incasso / built-in part: 484023



JEANS

4812/P/E + 484020 pag. 255

MISCELATORE TERMOSTATICO INCASSO 1 USCITA
BUILT-IN THERMOSTATIC MIXER 1 OUT

parti esterne / external parts: 4812/P/E
parte incasso / built-in part: 484020



4812/PQ/E + 484020 pag. 255

MISCELATORE TERMOSTATICO INCASSO 1 USCITA
BUILT-IN THERMOSTATIC MIXER 1 OUT

parti esterne / external parts: 4812/PQ/E
parte incasso / built-in part: 484020



4812/2/P/E + 484021 pag. 255

MISCELATORE TERMOSTATICO INCASSO
C/DEVIATORE 2 USCITE
BUILT-IN THERMOSTATIC MIXER WITH DIVERTER
2 OUT

parti esterne / external parts: 4812/2/P/E
parte incasso / built-in part: 484021



4812/2/PQ/E + 484021 pag. 255

MISCELATORE TERMOSTATICO INCASSO
C/DEVIATORE 2 USCITE
BUILT-IN THERMOSTATIC MIXER WITH DIVERTER
2 OUT

parti esterne / external parts: 4812/2/PQ/E
parte incasso / built-in part: 484021



4812/3/P/E + 484022 pag. 256

MISCELATORE TERMOSTATICO INCASSO
C/DEVIATORE 3 USCITE
BUILT-IN THERMOSTATIC MIXER WITH DIVERTER 3
OUT

parti esterne / external parts: 4812/3/P/E
parte incasso / built-in part: 484022



4812/3/PQ/E + 484022 pag. 256

MISCELATORE TERMOSTATICO INCASSO
C/DEVIATORE 3 USCITE
BUILT-IN THERMOSTATIC MIXER WITH DIVERTER 3
OUT

parti esterne / external parts: 4812/3/PQ/E
parte incasso / built-in part: 484022



4812/4/P/E + 484023 pag. 256

MISCELATORE TERMOSTATICO INCASSO
C/DEVIATORE 4 USCITE
BUILT-IN THERMOSTATIC MIXER WITH DIVERTER
4 OUT

parti esterne / external parts: 4812/4/P/E
parte incasso / built-in part: 484023



4812/4/PQ/E + 484023 pag. 256

MISCELATORE TERMOSTATICO INCASSO
C/DEVIATORE 4 USCITE
BUILT-IN THERMOSTATIC MIXER WITH DIVERTER
4 OUT

parti esterne / external parts: 4812/4/PQ/E
parte incasso / built-in part: 484023



JOCONDE

4012/K/E + 484020 pag. 256

MISCELATORE TERMOSTATICO INCASSO 1 USCITA
BUILT-IN THERMOSTATIC MIXER 1 OUT

parti esterne / external parts: 4012/K/E
parte incasso / built-in part: 484020



4012/2/K/E + 484021 pag. 257

MISCELATORE TERMOSTATICO INCASSO
C/DEVIATORE 2 USCITE
BUILT-IN THERMOSTATIC MIXER WITH DIVERTER
2 OUT

parti esterne / external parts: 4012/2/K/E
parte incasso / built-in part: 484021



4012/3/K/E + 484022 pag. 257

MISCELATORE TERMOSTATICO INCASSO
C/DEVIATORE 3 USCITE
BUILT-IN THERMOSTATIC MIXER WITH DIVERTER
3 OUT

parti esterne / external parts: 4012/3/K/E
parte incasso / built-in part: 484022



4012/4/K/E + 484023 pag. 257

MISCELATORE TERMOSTATICO INCASSO
C/DEVIATORE 4 USCITE
BUILT-IN THERMOSTATIC MIXER WITH DIVERTER
4 OUT

parti esterne / external parts: 4012/4/K/E
parte incasso / built-in part: 484023



LIFE LEVER



0512/H/PL/E + 484020 pag. 257
 MISCELATORE TERMOSTATICO INCASSO 1 USCITA
 BUILT-IN THERMOSTATIC MIXER 1 OUT

parti esterne / external parts: 0512/H/PL/E
 parte incasso / built-in part: 484020



0512/2/PL/E + 484021 pag. 257
 MISCELATORE TERMOSTATICO INCASSO C/DEVIATORE 2 USCITE
 BUILT-IN THERMOSTATIC MIXER WITH DIVERTER 2 OUT

parti esterne / external parts: 0512/2/PL/E
 parte incasso / built-in part: 484021



0512/3/PL/E + 484022 pag. 258
 MISCELATORE TERMOSTATICO INCASSO C/DEVIATORE 3 USCITE
 BUILT-IN THERMOSTATIC MIXER WITH DIVERTER 3 OUT

parti esterne / external parts: 0512/3/PL/E
 parte incasso / built-in part: 484022



0512/4/PL/E + 484023 pag. 258
 MISCELATORE TERMOSTATICO INCASSO C/DEVIATORE 4 USCITE
 BUILT-IN THERMOSTATIC MIXER WITH DIVERTER 4 OUT

parti esterne / external parts: 0512/4/PL/E
 parte incasso / built-in part: 484023

LUDO



7312/P/E + 484020 pag. 258
 MISCELATORE TERMOSTATICO INCASSO 1 USCITA
 BUILT-IN THERMOSTATIC MIXER 1 OUT

parti esterne / external parts: 7312/P/E
 parte incasso / built-in part: 484020



7312/2/P/E + 484021 pag. 258
 MISCELATORE TERMOSTATICO INCASSO C/DEVIATORE 2 USCITE
 BUILT-IN THERMOSTATIC MIXER WITH DIVERTER 2 OUT

parti esterne / external parts: 7312/2/P/E
 parte incasso / built-in part: 484021



7312/3/P/E + 484022 pag. 258
 MISCELATORE TERMOSTATICO INCASSO C/DEVIATORE 3 USCITE
 BUILT-IN THERMOSTATIC MIXER WITH DIVERTER 3 OUT

parti esterne / external parts: 7312/3/P/E
 parte incasso / built-in part: 484022



7312/4/P/E + 484023 pag. 259
 MISCELATORE TERMOSTATICO INCASSO C/DEVIATORE 4 USCITE
 BUILT-IN THERMOSTATIC MIXER WITH DIVERTER 4 OUT

parti esterne / external parts: 7312/4/P/E
 parte incasso / built-in part: 484023

ROMINA | CHARLOTTE



0312/K/E + 484020 pag. 259
 MISCELATORE TERMOSTATICO INCASSO 1 USCITA
 BUILT-IN THERMOSTATIC MIXER 1 OUT

parti esterne / external parts: 0312/K/E
 parte incasso / built-in part: 484020



0312/2/K/E + 484021 pag. 259
 MISCELATORE TERMOSTATICO INCASSO C/DEV 2 USCITE
 BUILT-IN THERMOSTATIC MIXER WITH DIVERTER 2 OUT

parti esterne / external parts: 0312/2/K/E
 parte incasso / built-in part: 484021



0312/3/K/E + 484022 pag. 259
 MISCELATORE TERMOSTATICO INCASSO C/DEV 3 USCITE
 BUILT-IN THERMOSTATIC MIXER WITH DIVERTER 3 OUT

parti esterne / external parts: 0312/3/K/E
 parte incasso / built-in part: 484022



0312/4/K/E + 484023 pag. 259
 MISCELATORE TERMOSTATICO INCASSO C/DEV 4 USCITE
 BUILT-IN THERMOSTATIC MIXER WITH DIVERTER 4 OUT

parti esterne / external parts: 0312/4/K/E
 parte incasso / built-in part: 484023

STRESA | STRESA SUITE



1412/K/E + 484020 pag. 260
 MISCELATORE TERMOSTATICO INCASSO 1 USCITA
 BUILT-IN THERMOSTATIC MIXER 1 OUT

parti esterne / external parts: 1412/K/E
 parte incasso / built-in part: 484020



1612/K/E + 484020 | SUITE pag. 260
 MISCELATORE TERMOSTATICO INCASSO 1 USCITA C/SWAROVSKI
 BUILT-IN THERMOSTATIC MIXER 1 OUT WITH SWAROVSKI

parti esterne / external parts: 1612/K/E
 parte incasso / built-in part: 484020



1712/K/E + 484020 pag. 260
 MISCELATORE TERMOSTATICO INCASSO 1 USCITA
 BUILT-IN THERMOSTATIC MIXER 1 OUT

parti esterne / external parts: 1712/K/E
 parte incasso / built-in part: 484020



1812/K/E + 484020 | SUITE pag. 260
 MISCELATORE TERMOSTATICO INCASSO 1 USCITA C/SWAROVSKI
 BUILT-IN THERMOSTATIC MIXER 1 OUT WITH SWAROVSKI

parti esterne / external parts: 1812/K/E
 parte incasso / built-in part: 484020



STRESA | STRESA SUITE



1412/2K/E + 484021 pag. 260

MISCELATORE TERMOSTATICO INCASSO
C/DEVIATORE 2 USCITE
BUILT-IN THERMOSTATIC MIXER WITH DIVERTER
2 OUT

parti esterne / external parts: 1412/2K/E
parte incasso / built-in part: 484021



1612/2K/E + 484021 | SUITE pag. 261

MISCELATORE TERMOSTATICO INCASSO
C/DEVIATORE 2 USCITE C/SWAROVSKI
BUILT-IN THERMOSTATIC MIXER WITH DIVERTER
2 OUT AND SWAROVSKI

parti esterne / external parts: 1612/2K/E
parte incasso / built-in part: 484021



1712/2K/E + 484021 pag. 261

MISCELATORE TERMOSTATICO INCASSO
C/DEVIATORE 2 USCITE
BUILT-IN THERMOSTATIC MIXER WITH DIVERTER
2 OUT

parti esterne / external parts: 1712/2K/E
parte incasso / built-in part: 484021



1812/2K/E + 484021 | SUITE pag. 261

MISCELATORE TERMOSTATICO INCASSO
C/DEVIATORE 2 USCITE C/SWAROVSKI
BUILT-IN THERMOSTATIC MIXER WITH DIVERTER
2 OUT AND SWAROVSKI

parti esterne / external parts: 1812/2K/E
parte incasso / built-in part: 484021



1412/3K/E + 484022 pag. 261

MISCELATORE TERMOSTATICO INCASSO
C/DEVIATORE 3 USCITE
BUILT-IN THERMOSTATIC MIXER WITH DIVERTER
3 OUT

parti esterne / external parts: 1412/3K/E
parte incasso / built-in part: 484022



1612/3K/E + 484022 | SUITE pag. 261

MISCELATORE TERMOSTATICO INCASSO
C/DEVIATORE 3 USCITE C/SWAROVSKI
BUILT-IN THERMOSTATIC MIXER WITH DIVERTER
3 OUT AND SWAROVSKI

parti esterne / external parts: 1612/3K/E
parte incasso / built-in part: 484022



1712/3K/E + 484022 pag. 262

MISCELATORE TERMOSTATICO INCASSO
C/DEVIATORE 3 USCITE
BUILT-IN THERMOSTATIC MIXER WITH DIVERTER
3 OUT

parti esterne / external parts: 1712/3K/E
parte incasso / built-in part: 484022



1812/3K/E + 484022 | SUITE pag. 262

MISCELATORE TERMOSTATICO INCASSO
C/DEVIATORE 3 USCITE C/SWAROVSKI
BUILT-IN THERMOSTATIC MIXER WITH DIVERTER
3 OUT AND SWAROVSKI

parti esterne / external parts: 1812/3K/E
parte incasso / built-in part: 484022



1412/4K/E + 484023 pag. 262

MISCELATORE TERMOSTATICO INCASSO
C/DEVIATORE 4 USCITE
BUILT-IN THERMOSTATIC MIXER WITH DIVERTER
4 OUT

parti esterne / external parts: 1412/4K/E
parte incasso / built-in part: 484023



1612/4K/E + 484023 | SUITE pag. 262

MISCELATORE TERMOSTATICO INCASSO
C/DEVIATORE 4 USCITE C/SWAROVSKI
BUILT-IN THERMOSTATIC MIXER WITH DIVERTER
4 OUT AND SWAROVSKI

parti esterne / external parts: 1612/4K/E
parte incasso / built-in part: 484023



1712/4K/E + 484023 pag. 262

MISCELATORE TERMOSTATICO INCASSO
C/DEVIATORE 4 USCITE
BUILT-IN THERMOSTATIC MIXER WITH DIVERTER
4 OUT

parti esterne / external parts: 1712/4K/E
parte incasso / built-in part: 484023



1812/4K/E + 484023 | SUITE pag. 263

MISCELATORE TERMOSTATICO INCASSO
C/DEVIATORE 4 USCITE C/SWAROVSKI
BUILT-IN THERMOSTATIC MIXER WITH DIVERTER
4 OUT AND SWAROVSKI

parti esterne / external parts: 1812/4K/E
parte incasso / built-in part: 484023



7212/P/E + 484020

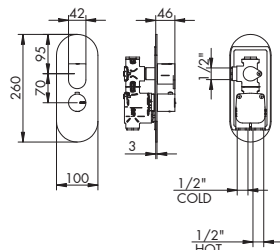

MISCELATORE TERMOSTATICO INCASSO 1 USCITA

- > cartuccia termostatica
- > vitone ceramico 90°
- > apertura con rotazione antioraria
- > ingressi inferiori da 1/2"
- > incasso con B-Box
- > posizionabile orizzontalmente
- > 2 maniglie
- > interasse 70 mm
- > uscite laterali destra da 1/2"
- > incasso regolabile min 76
- > piastra unica

775007
p. 220

055134
p. 220

PARTI ESTERNE - CROMATO

01-7212/P/E

PARTI ESTERNE - ALTRE FINITURE

XX-7212/P/E

x M*

PARTE INCASSO

484020 info pag. 181

PREZZO TOTALE

7212/2/P/E + 484021

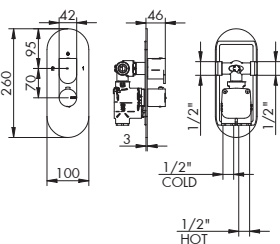

MISCELATORE TERMOSTATICO INCASSO C/ DEVIATORE 2 USCITE

- > cartuccia termostatica
- > deviatore a dischi ceramici 2 uscite c/chiusura
- > interasse 70 mm
- > ingressi inferiori da 1/2"
- > incasso con B-Box
- > 2 maniglie
- > uscite laterali da 1/2"
- > incasso regolabile min 76

775007
p. 220

035346
p. 212

PARTI ESTERNE - CROMATO

01-7212/2/P/E

PARTI ESTERNE - ALTRE FINITURE

XX-7212/2/P/E

x M*

PARTE INCASSO

484021 info pag. 181

PREZZO TOTALE

7212/3/P/E + 484022

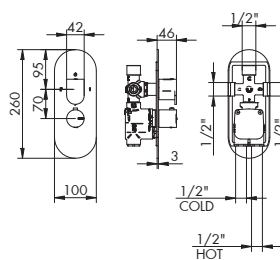

MISCELATORE TERMOSTATICO INCASSO C/DEVIATORE 3 USCITE

- > cartuccia termostatica
- > deviatore a dischi ceramici 3 uscite c/chiusura
- > interasse 70 mm
- > ingressi inferiori da 1/2"
- > incasso con B-Box
- > 2 maniglie
- > uscite laterali e superiore da 1/2"
- > incasso regolabile min 76

775007
p. 220

035345
p. 212

PARTI ESTERNE - CROMATO

01-7212/3/P/E

PARTI ESTERNE - ALTRE FINITURE

XX-7212/3/P/E

x M*

PARTE INCASSO

484022 info pag. 181

PREZZO TOTALE

7212/4/P/E + 484023

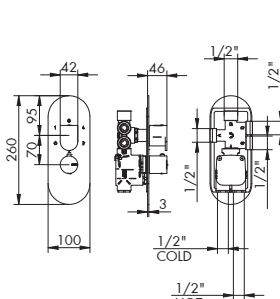

MISCELATORE TERMOSTATICO INCASSO C/DEVIATORE 4 USCITE

- > deviatore a dischi ceramici 4 uscite c/doppia chiusura
- > interasse 70 mm
- > ingressi inferiori da 1/2"
- > incasso in ottone con B-Box
- > piastra unica
- > 2 maniglie
- > uscite laterali e superiore da 1/2"
- > incasso regolabile min 76

775007
p. 220

035344
p. 212

PARTI ESTERNE - CROMATO

01-7212/4/P/E

PARTI ESTERNE - ALTRE FINITURE

XX-7212/4/P/E

x M*

PARTE INCASSO

484023 info pag. 181

PREZZO TOTALE

6312/PE + 484020

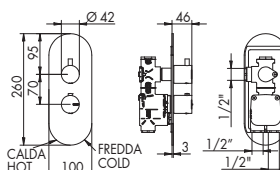
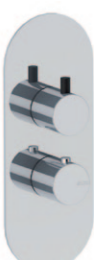

MISCELATORE TERMOSTATICO INCASSO 1 USCITA

- > cartuccia termostatica
- > vitone ceramico 90°
- > apertura con rotazione antioraria
- > ingressi inferiori da 1/2"
- > incasso con B-Box
- > piastra unica
- > interasse 70 mm
- > uscita laterale destra da 1/2"
- > incasso regolabile min 76
- > 2 maniglie c/leva stilo

775007
p. 220

055134
p. 220

PARTI ESTERNE - CROMATO

01-6312/PE-01 leva in finitura
01-6312/PE-66 leva bianco op.
01-6312/PE-67 leva nero op.

PARTI ESTERNE - ALTRE FINITURE

XX-6312/PE-XX leva in finitura
XX-6312/PE-66 leva bianco op.
XX-6312/PE-67 leva nero op.

PARTE INCASSO

484020 info pag. 181

PREZZO TOTALE



6312/PME + 484020

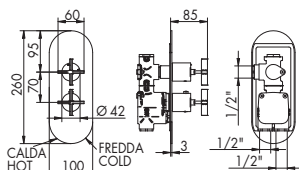
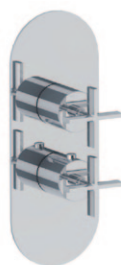

MISCELATORE TERMOSTATICO INCASSO 1 USCITA

- > cartuccia termostatica
- > vitone ceramico 90°
- > apertura con rotazione antioraria
- > interasse 70 mm
- > ingressi inferiori da 1/2"
- > incasso con B-Box
- > piastra unica
- > uscita laterale destra da 1/2"
- > incasso regolabile min 76
- > 2 maniglie a croce



PARTI ESTERNE - CROMATO

01-6312/PME

PARTI ESTERNE - ALTRE FINITURE

XX-6312/PME

PARTE INCASSO

484020 info pag. 181

PREZZO TOTALE

6312/2/PE + 484021

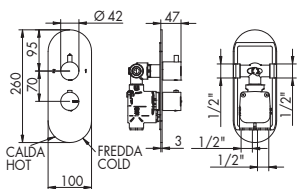

MISCELATORE TERMOSTATICO INCASSO C/ DEVIATORE 2 USCITE

- > cartuccia termostatica
- > deviatore a dischi ceramici 2 uscite c/chiusura
- > interasse 70 mm
- > ingressi inferiori da 1/2"
- > incasso con B-Box
- > piastra unica
- > uscite laterali da 1/2"
- > incasso regolabile min 76
- > 2 maniglie c/leva stilo



PARTI ESTERNE - CROMATO

01-6312/2/PE-01 leva in finitura

01-6312/2/PE-66 leva bianco op.

01-6312/2/PE-67 leva nero op.

PARTI ESTERNE - ALTRE FINITURE

XX-6312/2/PE-XX leva in finitura

XX-6312/2/PE-66 leva bianco op.

XX-6312/2/PE-67 leva nero op.

PARTE INCASSO

484021 info pag. 181

PREZZO TOTALE

6312/2/PME + 484021

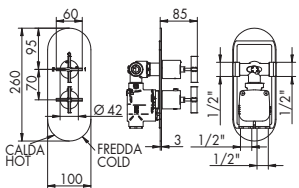
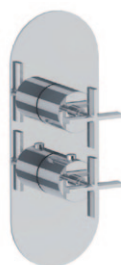

MISCELATORE TERMOSTATICO INCASSO C/ DEVIATORE 2 USCITE

- > cartuccia termostatica
- > deviatore a dischi ceramici 2 uscite c/chiusura
- > interasse 70 mm
- > ingressi inferiori da 1/2"
- > incasso con B-Box
- > piastra unica
- > 2 maniglie a croce
- > uscite laterali da 1/2"
- > incasso regolabile min 76



PARTI ESTERNE - CROMATO

01-6312/2/PME

PARTI ESTERNE - ALTRE FINITURE

XX-6312/2/PME

PARTE INCASSO

484021 info pag. 181

PREZZO TOTALE

6312/3/PE + 484022

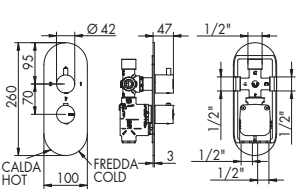

MISCELATORE TERMOSTATICO INCASSO C/DEVIATORE 3 USCITE

- > cartuccia termostatica
- > deviatore a dischi ceramici 3 uscite c/chiusura
- > interasse 70 mm
- > ingressi inferiori da 1/2"
- > incasso con B-Box
- > piastra unica
- > uscite laterali da 1/2"
- > incasso regolabile min 76
- > 2 maniglie c/leva stilo



PARTI ESTERNE - CROMATO

01-6312/3/PE-01 leva in finitura

01-6312/3/PE-66 leva bianco op.

01-6312/3/PE-67 leva nero op.

PARTI ESTERNE - ALTRE FINITURE

XX-6312/3/PE-XX leva in finitura

XX-6312/3/PE-66 leva bianco op.

XX-6312/3/PE-67 leva nero op.

PARTE INCASSO

484022 info pag. 181

PREZZO TOTALE

6312/3/PME + 484022

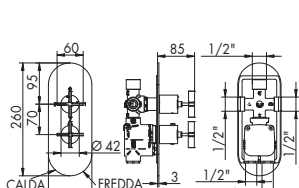
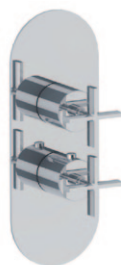

MISCELATORE TERMOSTATICO INCASSO C/DEVIATORE 3 USCITE

- > cartuccia termostatica
- > deviatore a dischi ceramici 3 uscite c/chiusura
- > interasse 70 mm
- > ingressi inferiori da 1/2"
- > incasso con B-Box
- > piastra unica
- > 2 maniglie a croce
- > uscite laterali da 1/2"
- > incasso regolabile min 76



PARTI ESTERNE - CROMATO

01-6312/3/PME

PARTI ESTERNE - ALTRE FINITURE

XX-6312/3/PME

PARTE INCASSO

484022 info pag. 181

PREZZO TOTALE

RICAMBI IMMEDIATI



XX = CODICE FINITURA RICHIESTA: per identificare codice corretto vedi pag. 240
M* = MOLTIPLICATORE: per calcolare il prezzo delle altre finiture vedi tabella pag. 240

6312/4/PE + 484023

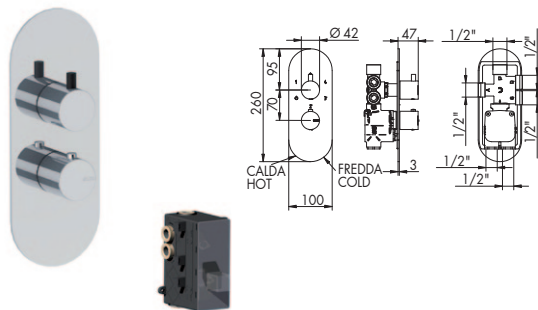

MISCELATORE TERMOSTATICO INCASSO C/DEVIATORE 4 USCITE

- > cartuccia termostatica
- > deviatore a dischi ceramici 4 uscite c/doppia chiusura
- > interasse 70 mm
- > ingressi inferiori da 1/2"
- > incasso con B-Box
- > piastra unica
- > uscite laterali e superiore da 1/2"
- > incasso regolabile min 76
- > 2 maniglie c/leva stilo

	775007 p. 220
	035344 p. 212

PARTI ESTERNE - CROMATO

- 01-6312/4/PE-01 leva in finitura
- 01-6312/4/PE-66 leva bianco op.
- 01-6312/4/PE-67 leva nero op.

PARTI ESTERNE - ALTRE FINITURE

- XX-6312/4/PE-XX leva in finitura
- XX-6312/4/PE-66 leva bianco op.
- XX-6312/4/PE-67 leva nero op.

PARTE INCASSO

484023 info pag. 181

PREZZO TOTALE

6312/4/PME + 484023

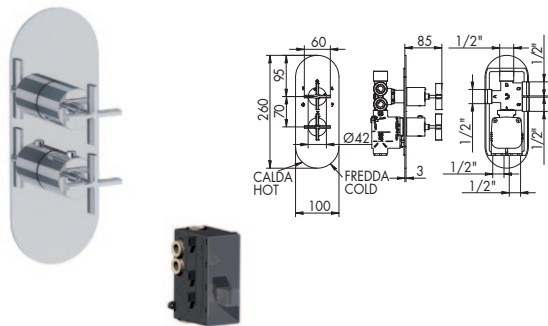

MISCELATORE TERMOSTATICO INCASSO C/DEVIATORE 4 USCITE

- > cartuccia termostatica
- > deviatore a dischi ceramici 4 uscite c/doppia chiusura
- > interasse 70 mm
- > ingressi inferiori da 1/2"
- > incasso con B-Box
- > piastra unica
- > 2 maniglie a croce
- > uscite laterali e superiore da 1/2"
- > incasso regolabile min 76

	775007 p. 220
	035344 p. 212

PARTI ESTERNE - CROMATO

01-6312/4/PME

PARTI ESTERNE - ALTRE FINITURE

XX-6312/4/PME x M*

PARTE INCASSO

484023 info pag. 181

PREZZO TOTALE

0812/K/E + 484020

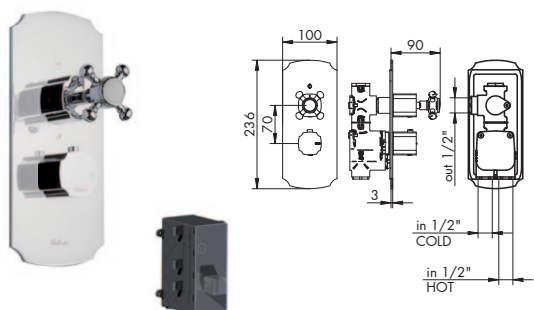

MISCELATORE TERMOSTATICO INCASSO 1 USCITA

- > cartuccia termostatica
- > vitone ceramico 90°
- > apertura con rotazione antioraria
- > ingressi inferiori da 1/2"
- > incasso con B-Box
- > piastra unica
- > attivatore maniglia a croce
- > interasse 70 mm
- > uscita laterale destra da 1/2"
- > incasso regolabile min 76
- > 2 maniglie

	775007 p. 220
	055134 p. 220

PARTI ESTERNE - CROMATO

01-0812/K/E

PARTI ESTERNE - ALTRE FINITURE

XX-0812/K/E x M*

PARTE INCASSO

484020 info pag. 181

PREZZO TOTALE

0812/2/K/E + 484021

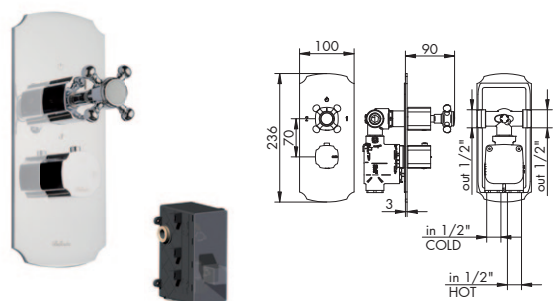

MISCELATORE TERMOSTATICO INCASSO C/DEVIATORE 2 USCITE

- > cartuccia termostatica
- > deviatore a dischi ceramici 2 uscite c/chiusura
- > interasse 70 mm
- > ingressi inferiori da 1/2"
- > incasso con B-Box
- > piastra unica classic
- > deviatore maniglia a croce
- > uscite laterali da 1/2"
- > incasso regolabile min 76
- > 2 maniglie

	775007 p. 220
	035346 p. 212

PARTI ESTERNE - CROMATO

01-0812/2/K/E

PARTI ESTERNE - ALTRE FINITURE

XX-0812/2/K/E x M*

PARTE INCASSO

484021 info pag. 181

PREZZO TOTALE

0812/3/K/E + 484022

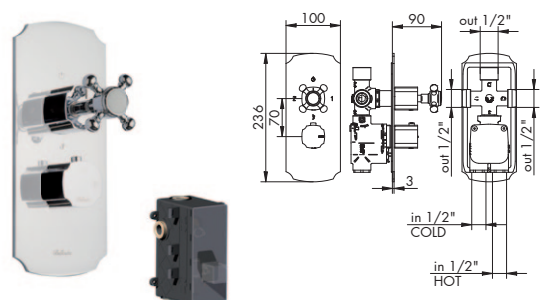

MISCELATORE TERMOSTATICO INCASSO C/DEVIATORE 3 USCITE

- > cartuccia termostatica
- > deviatore a dischi ceramici 3 uscite c/chiusura
- > interasse 70 mm
- > ingressi inferiori da 1/2"
- > incasso con B-Box
- > piastra unica classic
- > deviatore maniglia a croce
- > uscite laterali e superiore da 1/2"
- > incasso regolabile min 76
- > 2 maniglie

	775007 p. 220
	035345 p. 212

PARTI ESTERNE - CROMATO

01-0812/3/K/E

PARTI ESTERNE - ALTRE FINITURE

XX-0812/3/K/E x M*

PARTE INCASSO

484022 info pag. 181

PREZZO TOTALE

8312/P/E+ 484020 | BIJOUX

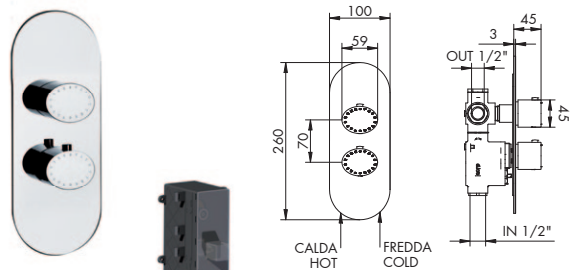

MISCELATORE TERMOSTATICO INCASSO 1 USCITA

C/SWAROVSKI

- > cartuccia termostatica
- > vitone ceramico 90°
- > apertura con rotazione antioraria
- > ingressi inferiori da 1/2"
- > incasso con B-Box
- > posizionabile orizzontalmente
- > piastra unica
- > interasse 70 mm
- > uscite laterali destra da 1/2"
- > incasso regolabile min 76
- > 2 maniglie

775007 p. 220

055134 p. 220

PARTI ESTERNE - CROMATO

01-8312/P/E

PORTE INCASSO

484020 info pag. 181

PREZZO TOTALE

PARTI ESTERNE - ALTRE FINITURE

XX-8312/P/E

x M*

8312/2/P/E + 484021 | BIJOUX

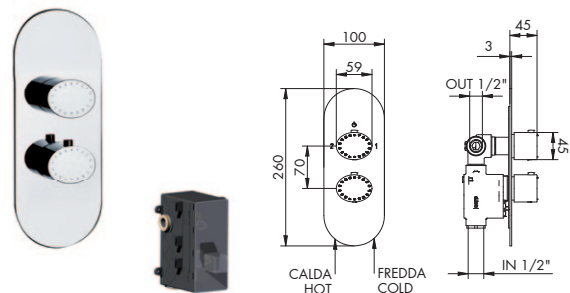

MISCELATORE TERMOSTATICO INCASSO C/DEVIATORE 2 USCITE

C/SWAROVSKI

- > cartuccia termostatica
- > deviatore a dischi ceramici 2 uscite c/chiusura
- > interasse 70 mm
- > ingressi inferiori da 1/2"
- > incasso con B-Box
- > piastra unica
- > uscite laterali da 1/2"
- > incasso regolabile min 76
- > 2 maniglie con SWAROVSKI

775007 p. 220

035346 p. 212

PARTI ESTERNE - CROMATO

01-8312/2/P/E

PORTE INCASSO

484021 info pag. 181

PREZZO TOTALE

PARTI ESTERNE - ALTRE FINITURE

XX-8312/2/P/E

x M*

8312/3/P/E + 484022 | BIJOUX

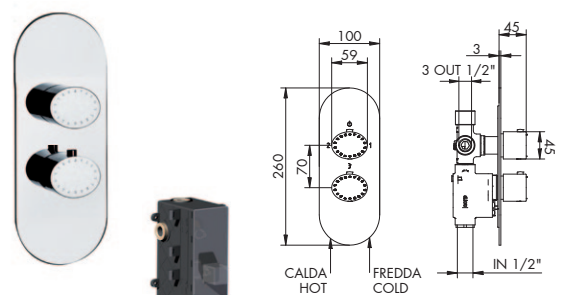

MISCELATORE TERMOSTATICO INCASSO C/DEVIATORE 3 USCITE

C/SWAROVSKI

- > cartuccia termostatica
- > deviatore a dischi ceramici 3 uscite c/chiusura
- > interasse 70 mm
- > ingressi inferiori da 1/2"
- > incasso con B-Box
- > piastra unica
- > uscite laterali e superiore da 1/2"
- > incasso regolabile min 76
- > 2 maniglie con SWAROVSKI

775007 p. 220

035345 p. 212

PARTI ESTERNE - CROMATO

01-8312/3/P/E

PORTE INCASSO

484022 info pag. 181

PREZZO TOTALE

PARTI ESTERNE - ALTRE FINITURE

XX-8312/3/P/E

x M*

8312/4/P/E + 484023 | BIJOUX

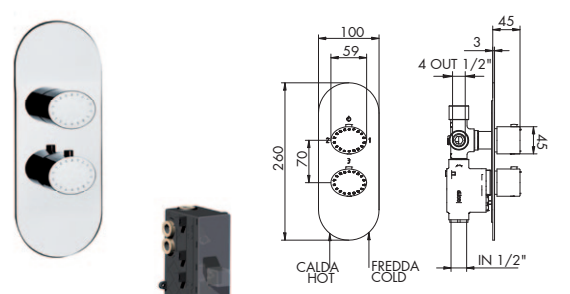

MISCELATORE TERMOSTATICO INCASSO C/DEVIATORE 4 USCITE

C/SWAROVSKI

- > cartuccia termostatica
- > deviatore a dischi ceramici 4 uscite c/doppia chiusura
- > interasse 70 mm
- > ingressi inferiori da 1/2"
- > incasso in ottone con B-Box
- > piastra unica
- > uscite laterali e superiore da 1/2"
- > incasso regolabile min 76
- > 2 maniglie con SWAROVSKI

775007 p. 220

035344 p. 212

PARTI ESTERNE - CROMATO

01-8312/4/P/E

PORTE INCASSO

484023 info pag. 181

PREZZO TOTALE

PARTI ESTERNE - ALTRE FINITURE

XX-8312/4/P/E

x M*

3312/P/E + 484020

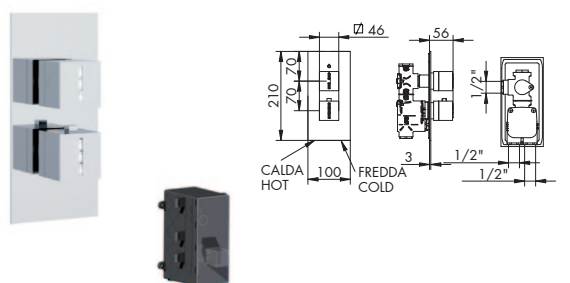

MISCELATORE TERMOSTATICO INCASSO 1 USCITA

C/SWAROVSKI

- > cartuccia termostatica
- > vitone ceramico 90°
- > apertura con rotazione antioraria
- > ingressi inferiori da 1/2"
- > incasso con B-Box
- > posizionabile orizzontalmente
- > piastra unica
- > interasse 70 mm
- > uscite laterali destra da 1/2"
- > incasso regolabile min 76
- > 2 maniglie

775007 p. 220

055134 p. 220

PARTI ESTERNE - CROMATO

01-3312/P/E

PORTE INCASSO

484020 info pag. 181

PREZZO TOTALE

PARTI ESTERNE - ALTRE FINITURE

XX-3312/P/E

x M*



3312/2/P/E + 484021

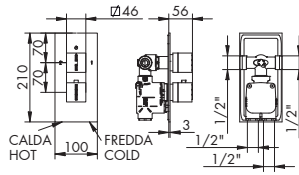

MISCELATORE TERMOSTATICO INCASSO C/ DEVIATORE 2 USCITE C/SWAROVSKI

- > cartuccia termostatica
- > deviatore a dischi ceramici 2 uscite c/chiusura
- > interasse 70 mm
- > ingressi inferiori da 1/2" > uscite laterali da 1/2"
- > incasso con B-Box > incasso regolabile min 76
- > piastra unica
- > 2 maniglie con SWAROVSKI



PARTI ESTERNE - CROMATO

01-3312/2/P/E

PARTE INCASSO

484021 info pag. 181

PREZZO TOTALE

PARTI ESTERNE - ALTRE FINITURE

XX-3312/2/P/E

x M*

3312/3/P/E + 484022

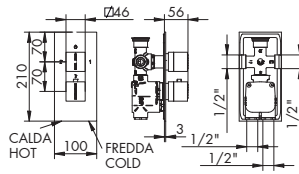

MISCELATORE TERMOSTATICO INCASSO C/DEVIATORE 3 USCITE C/SWAROVSKI

- > cartuccia termostatica
- > deviatore a dischi ceramici 3 uscite c/chiusura
- > interasse 70 mm
- > ingressi inferiori da 1/2" > uscite laterali e superiore da 1/2"
- > incasso con B-Box > incasso regolabile min 76
- > piastra unica
- > 2 maniglie con SWAROVSKI



PARTI ESTERNE - CROMATO

01-3312/3/P/E

PARTE INCASSO

484022 info pag. 181

PREZZO TOTALE

PARTI ESTERNE - ALTRE FINITURE

XX-3312/3/P/E

x M*

3312/4/P/E + 484023

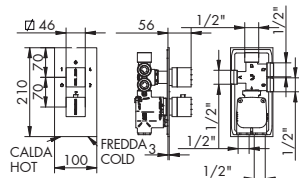

MISCELATORE TERMOSTATICO INCASSO C/DEVIATORE 4 USCITE C/SWAROVSKI

- > cartuccia termostatica
- > deviatore a dischi ceramici 4 uscite c/doppia chiusura
- > interasse 70 mm
- > ingressi inferiori da 1/2" > uscite laterali e superiore da 1/2"
- > incasso con B-Box > incasso regolabile min 76
- > piastra unica
- > 2 maniglie con SWAROVSKI



PARTI ESTERNE - CROMATO

01-3312/4/P/E

PARTE INCASSO

484023 info pag. 181

PREZZO TOTALE

PARTI ESTERNE - ALTRE FINITURE

XX-3312/4/P/E

x M*

4512/P/E + 484020

NEW

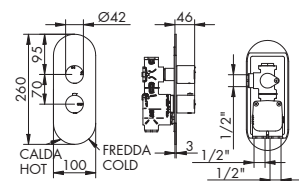

MISCELATORE TERMOSTATICO INCASSO 1 USCITA

- > cartuccia termostatica
- > vitone ceramico 90°
- > apertura con rotazione antioraria > interasse 70 mm
- > ingressi inferiori da 1/2" > uscite laterali destra da 1/2"
- > incasso in ottone con B-Box
- > incasso regolabile min 76
- > posizionabile orizzontalmente > piastra unica
- > 2 maniglie



PARTI ESTERNE - INOX AISI 316L

82-4512/P/E

PARTE INCASSO

484020 info pag. 181

PREZZO TOTALE

4512/PQ/E + 484020

NEW

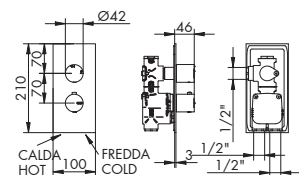

MISCELATORE TERMOSTATICO INCASSO 1 USCITA

- > cartuccia termostatica
- > vitone ceramico 90°
- > apertura con rotazione antioraria > interasse 70 mm
- > ingressi inferiori da 1/2" > uscite laterali destra da 1/2"
- > incasso in ottone con B-Box
- > incasso regolabile min 76
- > posizionabile orizzontalmente > piastra unica rettangolare
- > 2 maniglie

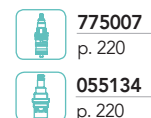

PARTI ESTERNE - INOX AISI 316L

82-4512/PQ/E

PARTE INCASSO

484020 info pag. 181

PREZZO TOTALE

RICAMBI IMMEDIATI



XX = CODICE FINITURA RICHIESTA: per identificare codice corretto vedi pag. 240
M* = MOLTIPLICATORE: per calcolare il prezzo delle altre finiture vedi tabella pag. 240

4512/2/P/E + 484021

NEW

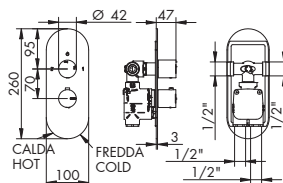

MISCELATORE TERMOSTATICO INCASSO C/ DEVIATORE 2 USCITE

- > cartuccia termostatica
- > deviatore a dischi ceramici 2 uscite c/chiusura
- > interasse 70 mm
- > ingressi inferiori da 1/2" > uscite laterali da 1/2"
- > incasso in ottone con B-Box
- > incasso regolabile min 76
- > piastra unica
- > 2 maniglie

775007
p. 220

035346
p. 212

PARTI ESTERNE - INOX AISI 316L

82-4512/2/P/E

PARTE INCASSO

484021 info pag. 181

PREZZO TOTALE

4512/2/PQ/E + 484021

NEW

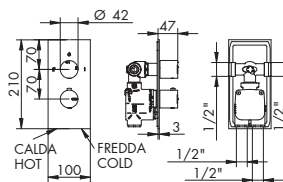

MISCELATORE TERMOSTATICO INCASSO C/ DEVIATORE 2 USCITE

- > cartuccia termostatica
- > deviatore a dischi ceramici 2 uscite c/chiusura
- > interasse 70 mm
- > ingressi inferiori da 1/2" > uscite laterali da 1/2"
- > incasso in ottone con B-Box
- > incasso regolabile min 76
- > piastra unica rettangolare
- > 2 maniglie

775007
p. 220

035346
p. 212

PARTI ESTERNE - INOX AISI 316L

82-4512/2/PQ/E

PARTE INCASSO

484021 info pag. 181

PREZZO TOTALE

4512/3/P/E + 484022

NEW

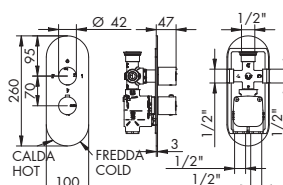

MISCELATORE TERMOSTATICO INCASSO C/DEVIATORE 3 USCITE

- > cartuccia termostatica
- > deviatore a dischi ceramici 3 uscite c/chiusura
- > interasse 70 mm
- > ingressi inferiori da 1/2" > uscite laterali e superiore da 1/2"
- > incasso in ottone con B-Box
- > incasso regolabile min 76
- > piastra unica > 2 maniglie

775007
p. 220

035345
p. 212

PARTI ESTERNE - INOX AISI 316L

82-4512/3/P/E

PARTE INCASSO

484022 info pag. 181

PREZZO TOTALE

4512/3/PQ/E + 484022

NEW

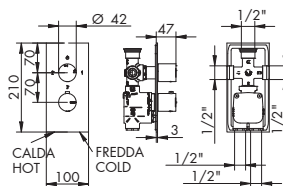

MISCELATORE TERMOSTATICO INCASSO C/DEVIATORE 3 USCITE

- > cartuccia termostatica
- > deviatore a dischi ceramici 3 uscite c/chiusura
- > interasse 70 mm
- > ingressi inferiori da 1/2" > uscite laterali e superiore da 1/2"
- > incasso in ottone con B-Box
- > incasso regolabile min 76
- > piastra unica rettangolare > 2 maniglie

775007
p. 220

035345
p. 212

PARTI ESTERNE - INOX AISI 316L

82-4512/3/PQ/E

PARTE INCASSO

484022 info pag. 181

PREZZO TOTALE

4512/4/P/E + 484023

NEW

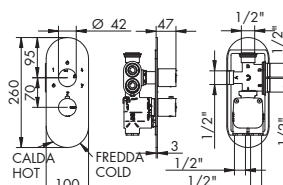

MISCELATORE TERMOSTATICO INCASSO C/DEVIATORE 4 USCITE

- > cartuccia termostatica
- > deviatore a dischi ceramici 4 uscite c/doppia chiusura
- > interasse 70 mm
- > ingressi inferiori da 1/2" > uscite laterali e superiore da 1/2"
- > incasso in ottone con B-Box
- > incasso regolabile min 76
- > piastra unica rettangolare > 2 maniglie

775007
p. 220

035344
p. 212

PARTI ESTERNE - INOX AISI 316L

82-4512/4/P/E

PARTE INCASSO

484023 info pag. 181

PREZZO TOTALE

CARTUCCIA
TERMOSTATICAVITONE
CERAMICOCARTUCCIA
DEVIATRICE

4512/4/PQ/E + 484023

NEW

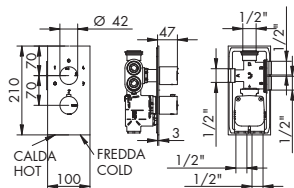

MISCELATORE TERMOSTATICO INCASSO C/DEVIATORE 4 USCITE

- > cartuccia termostatica
- > deviatore a dischi ceramici 4 uscite c/doppia chiusura
- > interasse 70 mm
- > ingressi inferiori da 1/2" > uscite laterali e superiore da 1/2"
- > incasso in ottone con B-Box
- > incasso regolabile min 76
- > piastra unica rettangolare > 2 maniglie

775007
p. 220

035344
p. 212

PARTI ESTERNE - INOX AISI 316L

82-4512/4/PQ/E

PARTE INCASSO

484023 info pag. 181

PREZZO TOTALE

4812/P/E + 484020 (JEANS)

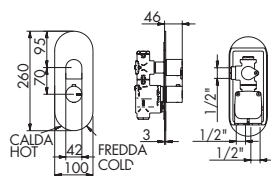

MISCELATORE TERMOSTATICO INCASSO 1 USCITA

- > cartuccia termostatica
- > vitone ceramico 90°
- > apertura con rotazione antioraria > interasse 70 mm
- > ingressi inferiori da 1/2" > uscite laterali destra da 1/2"
- > incasso con B-Box > incasso regolabile min 76
- > posizionabile orizzontalmente > piastra unica
- > 2 maniglie

775007
p. 220

055134
p. 220

PARTI ESTERNE - CROMATO

01-4812/P/E

PARTI ESTERNE - ALTRE FINITURE

XX-4812/P/E

x M*

PARTE INCASSO

484020 info pag. 181

PREZZO TOTALE

4812/PQ/E + 484020 (JEANS)

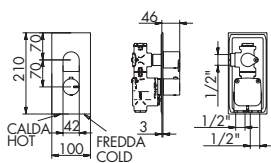
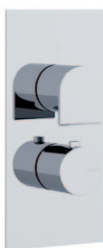

MISCELATORE TERMOSTATICO INCASSO 1 USCITA

- > cartuccia termostatica
- > vitone ceramico 90°
- > apertura con rotazione antioraria > interasse 70 mm
- > ingressi inferiori da 1/2" > uscite laterali destra da 1/2"
- > incasso con B-Box > incasso regolabile min 76
- > posizionabile orizzontalmente > piastra unica rettangolare
- > 2 maniglie

775007
p. 220

055134
p. 220

PARTI ESTERNE - CROMATO

01-4812/PQ/E

PARTI ESTERNE - ALTRE FINITURE

XX-4812/PQ/E

x M*

PARTE INCASSO

484020 info pag. 181

PREZZO TOTALE

4812/2/P/E + 484021 (JEANS)

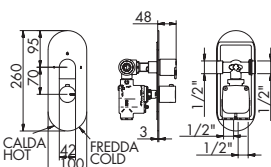

MISCELATORE TERMOSTATICO INCASSO C/ DEVIATORE 2 USCITE

- > cartuccia termostatica
- > deviatore a dischi ceramici c/chiusura 2 uscite c/chiusura
- > interasse 70 mm
- > ingressi inferiori da 1/2" > uscite laterali da 1/2"
- > incasso con B-Box > incasso regolabile min 76
- > piastra unica
- > 2 maniglie

775007
p. 220

035346
p. 212

PARTI ESTERNE - CROMATO

01-4812/2/P/E

PARTI ESTERNE - ALTRE FINITURE

XX-4812/2/P/E

x M*

PARTE INCASSO

484021 info pag. 181

PREZZO TOTALE

4812/2/PQ/E + 484021 (JEANS)

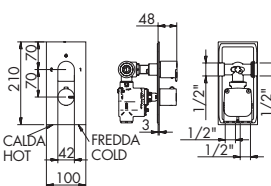

MISCELATORE TERMOSTATICO INCASSO C/ DEVIATORE 2 USCITE

- > cartuccia termostatica
- > deviatore a dischi ceramici 2 uscite c/chiusura
- > interasse 70 mm
- > ingressi inferiori da 1/2" > uscite laterali da 1/2"
- > incasso con B-Box > incasso regolabile min 76
- > piastra unica rettangolare
- > 2 maniglie

775007
p. 220

035346
p. 212

PARTI ESTERNE - CROMATO

01-4812/2/PQ/E

PARTI ESTERNE - ALTRE FINITURE

XX-4812/2/PQ/E

x M*

PARTE INCASSO

484021 info pag. 181

PREZZO TOTALE

RICAMBI IMMEDIATI



XX = CODICE FINITURA RICHIESTA: per identificare codice corretto vedi pag. 240
M* = MOLTIPLICATORE: per calcolare il prezzo delle altre finiture vedi tabella pag. 240

4812/3/P/E + 484022 (JEANS)

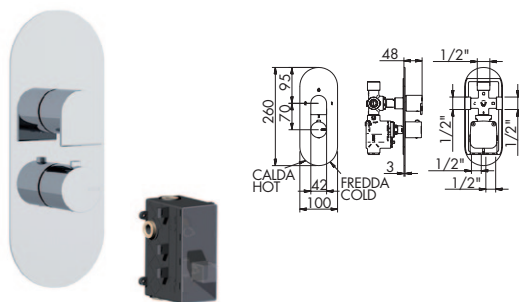

MISCELATORE TERMOSTATICO INCASSO C/DEVIATORE 3 USCITE

- > cartuccia termostatica
- > deviatore a dischi ceramici 3 uscite c/chiusura
- > interasse 70 mm
- > ingressi inferiori da 1/2"
- > incasso con B-Box
- > piastra unica
- > 2 maniglie
- > uscite laterali e superiore da 1/2"
- > incasso regolabile min 76

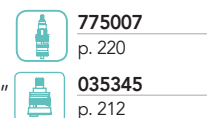

PARTI ESTERNE - CROMATO	PARTI ESTERNE - ALTRE FINITURE
01-4812/3/P/E	XX-4812/3/P/E x M*
PARTE INCASSO	
484022 info pag. 181	
PREZZO TOTALE	

4812/3/PQ/E + 484022 (JEANS)

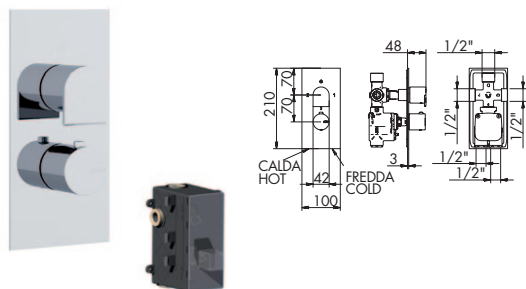

MISCELATORE TERMOSTATICO INCASSO C/DEVIATORE 3 USCITE

- > cartuccia termostatica
- > deviatore a dischi ceramici 3 uscite c/chiusura
- > interasse 70 mm
- > ingressi inferiori da 1/2"
- > incasso con B-Box
- > piastra unica rettangolare
- > 2 maniglie
- > uscite laterali e superiore da 1/2"
- > incasso regolabile min 76



PARTI ESTERNE - CROMATO	PARTI ESTERNE - ALTRE FINITURE
01-4812/3/PQ/E	XX-4812/3/PQ/E x M*
PARTE INCASSO	
484022 info pag. 181	
PREZZO TOTALE	

4812/4/P/E + 484023 (JEANS)

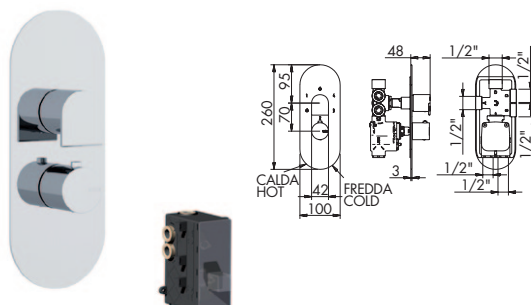

MISCELATORE TERMOSTATICO INCASSO C/DEVIATORE 4 USCITE

- > cartuccia termostatica
- > deviatore a dischi ceramici 4 uscite c/doppia chiusura
- > interasse 70 mm
- > ingressi inferiori da 1/2"
- > incasso con B-Box
- > piastra unica
- > 2 maniglie
- > uscite laterali e superiore da 1/2"
- > incasso regolabile min 76



PARTI ESTERNE - CROMATO	PARTI ESTERNE - ALTRE FINITURE
01-4812/4/P/E	XX-4812/4/P/E x M*
PARTE INCASSO	
484023 info pag. 181	
PREZZO TOTALE	

4812/4/PQ/E + 484023 (JEANS)

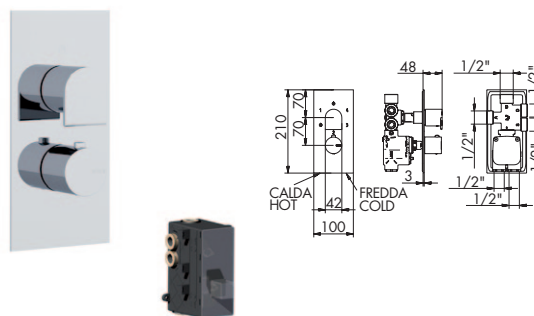

MISCELATORE TERMOSTATICO INCASSO C/DEVIATORE 4 USCITE

- > cartuccia termostatica
- > deviatore a dischi ceramici 4 uscite c/doppia chiusura
- > interasse 70 mm
- > ingressi inferiori da 1/2"
- > incasso con B-Box
- > piastra unica rettangolare
- > 2 maniglie
- > uscite laterali e superiore da 1/2"
- > incasso regolabile min 76



PARTI ESTERNE - CROMATO	PARTI ESTERNE - ALTRE FINITURE
01-4812/4/PQ/E	XX-4812/4/PQ/E x M*
PARTE INCASSO	
484023 info pag. 181	
PREZZO TOTALE	

4012/K/E + 484020

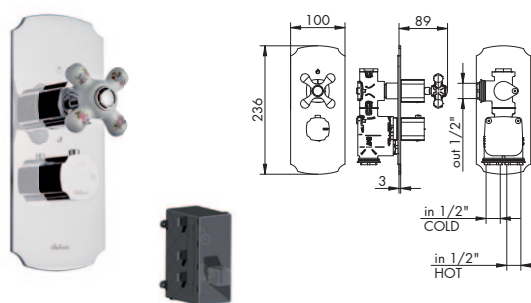

MISCELATORE TERMOSTATICO INCASSO 1 USCITA

- > cartuccia termostatica
- > apertura con rotazione antioraria
- > ingressi inferiori da 1/2"
- > incasso con B-Box
- > piastra unica
- > attivatore maniglia a croce in porcellana bianca o decorata
- > vitone ceramico 90°
- > interasse 70 mm
- > uscita laterale destra da 1/2"
- > incasso regolabile min 76
- > 2 maniglie

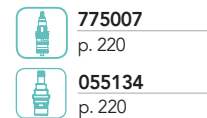

PARTI ESTERNE - CROMATO	PARTI ESTERNE - ALTRE FINITURE
01-4012/K/E decorata	XX-4012/K/E decorata x M*
01-4012/K/B/E bianca	XX-4012/K/B/E bianca x M*
PARTE INCASSO	
484020 info pag. 181	
PREZZO TOTALE	

4012/2/K/E + 484021

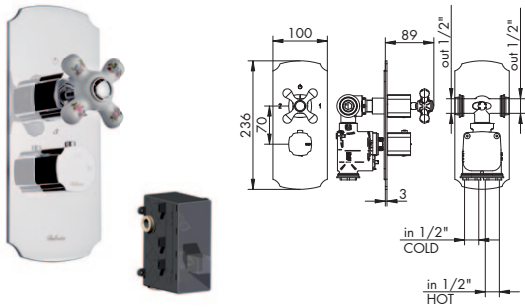

MISCELATORE TERMOSTATICO INCASSO C/DEVIATORE 2 USCITE

- > cartuccia termostatica
- > deviatore a dischi ceramici 2 uscite c/chiusura
- > interasse 70 mm
- > uscite laterali da 1/2"
- > incasso regolabile min 76
- > 2 maniglie
- > deviatore maniglia a croce in porcellana bianca o decorata
- > ingressi inferiori da 1/2"
- > incasso con B-Box
- > piastra unica classic

 **775007**
p. 220

 **035346**
p. 212

PARTI ESTERNE - CROMATO

01-4012/2/K/E decorata

01-4012/2/K/B/E bianca

PARTI ESTERNE - ALTRE FINITURE

XX-4012/2/K/E decorata **x M***

XX-4012/2/K/B/E bianca **x M***

PARTE INCASSO

484021 info pag. 181

PREZZO TOTALE

4012/3/K/E + 484022

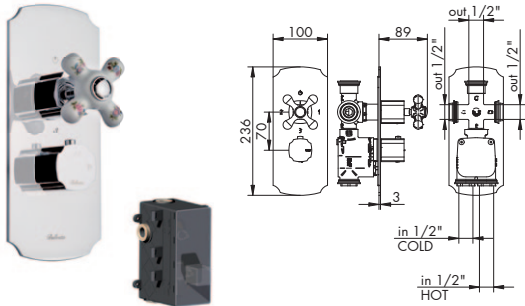

MISCELATORE TERMOSTATICO INCASSO C/DEVIATORE 3 USCITE

- > cartuccia termostatica
- > deviatore a dischi ceramici 3 uscite c/chiusura
- > interasse 70 mm
- > uscite superiore e laterali da 1/2"
- > incasso regolabile min 76
- > 2 maniglie
- > deviatore maniglia a croce in porcellana bianca o decorata
- > ingressi inferiori da 1/2"
- > incasso con B-Box
- > piastra unica classic

 **775007**
p. 220

 **035345**
p. 212

PARTI ESTERNE - CROMATO

01-4012/3/K/E decorata

01-4012/3/K/B/E bianca

PARTI ESTERNE - ALTRE FINITURE

XX-4012/3/K/E decorata **x M***

XX-4012/3/K/B/E bianca **x M***

PARTE INCASSO

484022 info pag. 181

PREZZO TOTALE

4012/4/K/E + 484023

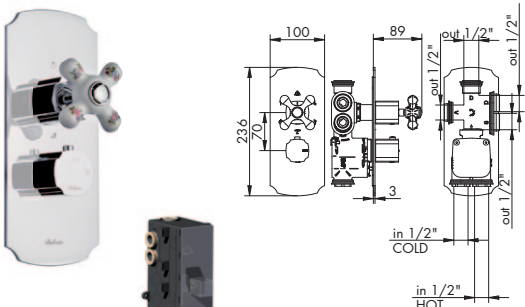

MISCELATORE TERMOSTATICO INCASSO C/DEVIATORE 4 USCITE

- > cartuccia termostatica
- > deviatore a dischi ceramici 4 uscite c/doppia chiusura
- > interasse 70 mm
- > uscite laterali e superiore da 1/2"
- > incasso regolabile min 76
- > 2 maniglie
- > deviatore maniglia a croce in porcellana bianca o decorata
- > ingressi inferiori da 1/2"
- > incasso con B-Box
- > piastra unica classic

 **775007**
p. 220

 **035344**
p. 212

PARTI ESTERNE - CROMATO

01-4012/4/K/E decorata

01-4012/4/K/B/E bianca

PARTI ESTERNE - ALTRE FINITURE

XX-4012/4/K/E decorata **x M***

XX-4012/4/K/B/E bianca **x M***

PARTE INCASSO

484023 info pag. 181

PREZZO TOTALE

0512/H/PL/E + 484020

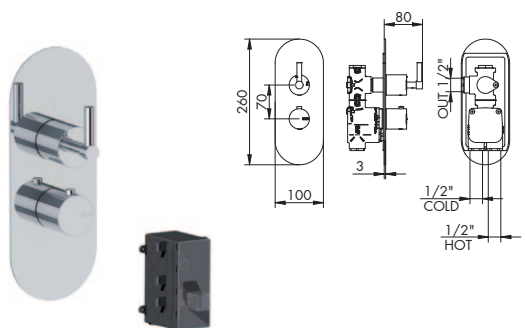

MISCELATORE TERMOSTATICO INCASSO 1 USCITA

- > cartuccia termostatica
- > vitone ceramico 90°
- > apertura con rotazione antioraria
- > ingressi inferiori da 3/4"
- > incasso con B-Box
- > posizionabile orizzontalmente
- > piastra unica
- > 2 maniglie attivatore a leva
- > interasse 70 mm
- > uscite laterali destra da 3/4"
- > incasso regolabile min 76

 **775007**
p. 220

 **055134**
p. 220

PARTI ESTERNE - CROMATO

01-0512/H/PL/E

PARTI ESTERNE - ALTRE FINITURE

XX-0512/H/PL/E **x M***

PARTE INCASSO

484020 info pag. 181

PREZZO TOTALE

0512/2/PL/E + 484021

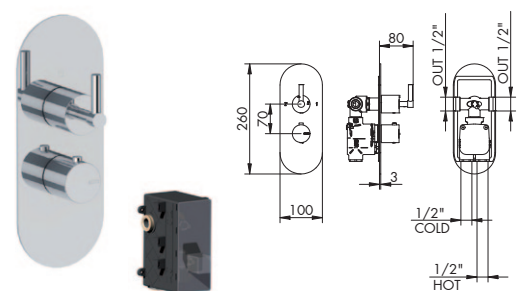

MISCELATORE TERMOSTATICO INCASSO C/DEVIATORE 2 USCITE

- > cartuccia termostatica
- > deviatore a dischi ceramici 2 uscite c/chiusura
- > interasse 70 mm
- > ingressi inferiori da 1/2"
- > incasso con B-Box
- > piastra unica
- > 2 maniglie attivatore a leva
- > uscite laterali da 1/2"
- > incasso regolabile min 76

 **775007**
p. 220

 **035346**
p. 212

PARTI ESTERNE - CROMATO

01-0512/2/PL/E

PARTI ESTERNE - ALTRE FINITURE

XX-0512/2/PL/E **x M***

PARTE INCASSO

484021 info pag. 181

PREZZO TOTALE

RICAMBI IMMEDIATI



XX = CODICE FINITURA RICHIESTA: per identificare codice corretto vedi pag. 240
M* = MOLTIPLICATORE: per calcolare il prezzo delle altre finiture vedi tabella pag. 240

0512/3/PL/E + 484022

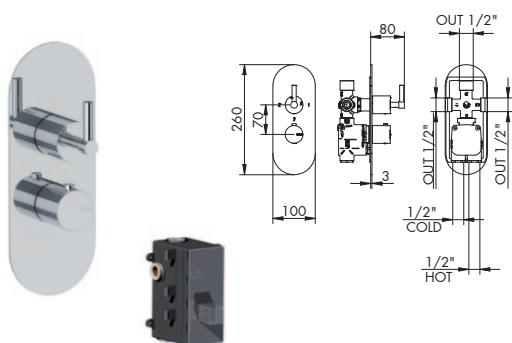

MISCELATORE TERMOSTATICO INCASSO C/DEVIATORE 3 USCITE

- > cartuccia termostatica
- deviatore a dischi ceramici 3 uscite c/chiusura
- > interasse 70 mm
- > ingressi inferiori da 1/2"
- > incasso con B-Box
- > piastra unica
- > 2 maniglie deviatore a leva
- > uscite laterali e superiore da 1/2"
- > incasso regolabile min 76

 **775007**
p. 220

 **035345**
p. 212

PARTI ESTERNE - CROMATO

01-0512/3/PL/E

PARTI ESTERNE - ALTRE FINITURE

XX-0512/3/PL/E

x M*

PARTE INCASSO

484022 info pag. 181

PREZZO TOTALE

0512/4/PL/E + 484023

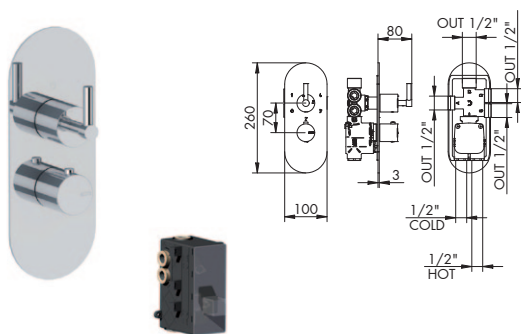

MISCELATORE TERMOSTATICO INCASSO C/DEVIATORE 4 USCITE

- > cartuccia termostatica
- > deviatore a dischi ceramici 4 uscite c/doppia chiusura
- > interasse 70 mm
- > ingressi inferiori da 1/2"
- > incasso con B-Box
- > piastra unica
- > uscite laterali e superiore da 1/2"
- > incasso regolabile min 76
- > 2 maniglie deviatore a leva

 **775007**
p. 220

 **035344**
p. 212

PARTI ESTERNE - CROMATO

01-0512/4/PL/E

PARTI ESTERNE - ALTRE FINITURE

XX-0512/4/PL/E

x M*

PARTE INCASSO

484023 info pag. 181

PREZZO TOTALE

7312/P/E + 484020

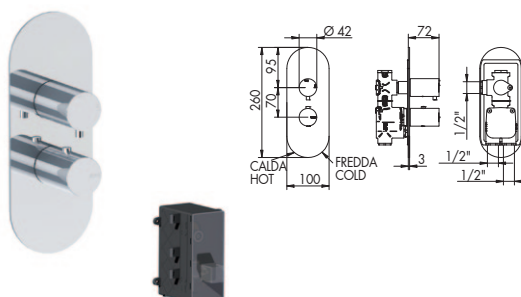

MISCELATORE TERMOSTATICO INCASSO 1 USCITA

- > cartuccia termostatica
- > vitone ceramico 90°
- > apertura con rotazione antioraria > 2 maniglie
- > interasse 70 mm
- > uscite laterali destra da 1/2"
- > incasso regolabile min 76
- > ingressi inferiori da 1/2"
- > incasso con B-Box
- > piastra unica

 **775007**
p. 220

 **055134**
p. 220

PARTI ESTERNE - CROMATO

01-7312/P/E

PARTI ESTERNE - ALTRE FINITURE

XX-7312/P/E

x M*

PARTE INCASSO

484020 info pag. 181

PREZZO TOTALE

7312/2/P/E + 484021

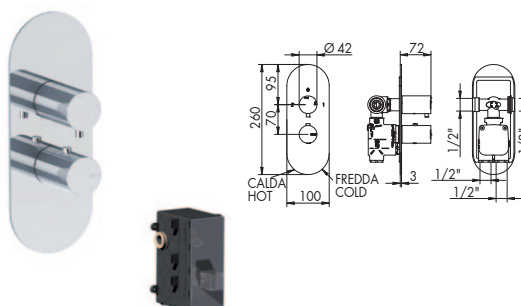

MISCELATORE TERMOSTATICO INCASSO C/ DEVIATORE 2 USCITE

- > cartuccia termostatica
- > deviatore a dischi ceramici 2 uscite c/chiusura
- > ingressi inferiori da 1/2"
- > incasso con B-Box
- > piastra unica
- > 2 maniglie
- > uscite laterali da 1/2"
- > incasso regolabile min 76

 **775007**
p. 220

 **035346**
p. 212

PARTI ESTERNE - CROMATO

01-7312/2/P/E

PARTI ESTERNE - ALTRE FINITURE

XX-7312/2/P/E

x M*

PARTE INCASSO

484021 info pag. 181

PREZZO TOTALE

7312/3/P/E + 484022

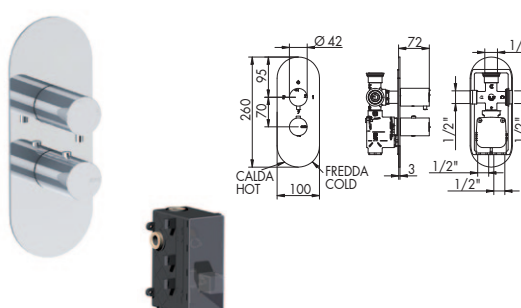

MISCELATORE TERMOSTATICO INCASSO C/DEVIATORE 3 USCITE

- > cartuccia termostatica
- > deviatore a dischi ceramici 3 uscite c/chiusura
- > interasse 70 mm
- > ingressi inferiori da 1/2"
- > incasso con B-Box
- > piastra unica
- > 2 maniglie
- > uscite laterali da 1/2"
- > incasso regolabile min 76

 **775007**
p. 220

 **035345**
p. 212

PARTI ESTERNE - CROMATO

01-7312/3/P/E

PARTI ESTERNE - ALTRE FINITURE

XX-7312/3/P/E

x M*

PARTE INCASSO

484022 info pag. 181

PREZZO TOTALE

XX = CODICE FINITURA RICHIESTA: per identificare codice corretto vedi pag. 240
M* = MOLTIPLICATORE: per calcolare il prezzo delle altre finiture vedi tabella pag. 240

CARTUCCIA
TERMOSTATICAVITONE
CERAMICOCARTUCCIA
DEVIATRICE

7312/4/P/E + 484023

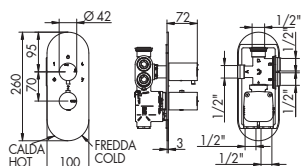

MISCELATORE TERMOSTATICO INCASSO C/DEVIATORE 4 USCITE

- > cartuccia termostatica
- > deviatore a dischi ceramici 4 uscite c/doppia chiusura
- > interasse 70 mm
- > ingressi inferiori da 1/2"
- > incasso con B-Box
- > piastra unica
- > 2 maniglie
- > uscite laterali da 1/2"
- > incasso regolabile min 76

775007
p. 220035344
p. 212

PARTI ESTERNE - CROMATO

01-7312/4/P/E

PARTI ESTERNE - ALTRE FINITURE

XX-7312/4/P/E

x M*

PARTE INCASSO

484023 info pag. 181

PREZZO TOTALE

0312/K/E + 484020

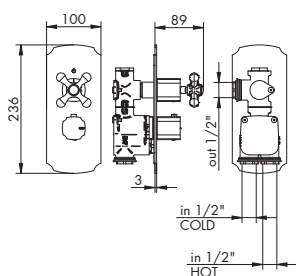

MISCELATORE TERMOSTATICO INCASSO 1 USCITA

- > cartuccia termostatica
- > vitone ceramico 90°
- > apertura con rotazione antioraria
- > ingressi inferiori da 1/2"
- > incasso con B-Box
- > posizionabile orizzontalmente
- > 2 maniglie
- > interasse 70 mm
- > uscite laterali destra da 1/2"
- > incasso regolabile min 76
- > piastra unica
- > attivatore maniglia a croce

775007
p. 220055134
p. 220

PARTI ESTERNE - CROMATO

01-0312/K/E

PARTI ESTERNE - ALTRE FINITURE

XX-0312/K/E

x M*

PARTE INCASSO

484020 info pag. 181

PREZZO TOTALE

0312/2/K/E + 484021

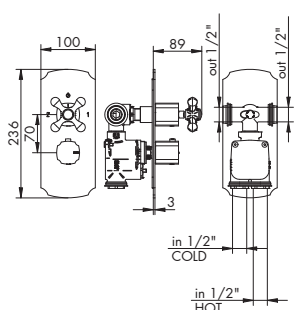

MISCELATORE TERMOSTATICO INCASSO C/ DEVIATORE 2 USCITE

- > cartuccia termostatica
- > deviatore a dischi ceramici 2 uscite c/chiusura
- > interasse 70 mm
- > ingressi inferiori da 1/2"
- > incasso con B-Box
- > piastra unica
- > deviatore maniglia a croce
- > uscite laterali da 1/2"
- > incasso regolabile min 76
- > 2 maniglie

775007
p. 220035346
p. 212

PARTI ESTERNE - CROMATO

01-0312/2/K/E

PARTI ESTERNE - ALTRE FINITURE

XX-0312/2/K/E

x M*

PARTE INCASSO

484021 info pag. 181 €

PREZZO TOTALE

0312/3/K/E + 484022

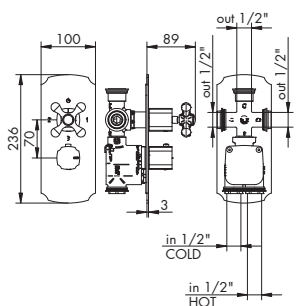

MISCELATORE TERMOSTATICO INCASSO C/DEVIATORE 3 USCITE

- > cartuccia termostatica
- > deviatore a dischi ceramici 3 uscite c/chiusura
- > interasse 70 mm
- > ingressi inferiori da 1/2"
- > incasso con B-Box
- > piastra unica
- > deviatore maniglia a croce
- > uscite superiore e laterali da 1/2"
- > incasso regolabile min 76
- > 2 maniglie

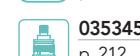
775007
p. 220035345
p. 212

PARTI ESTERNE - CROMATO

01-0312/3/K/E

PARTI ESTERNE - ALTRE FINITURE

XX-0312/3/K/E

x M*

PARTE INCASSO

484022 info pag. 181

PREZZO TOTALE

0312/4/K/E + 484023

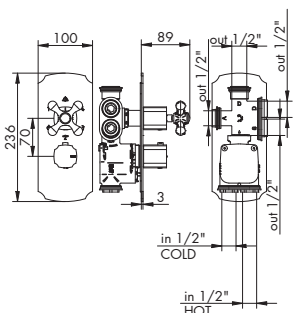

MISCELATORE TERMOSTATICO INCASSO C/DEVIATORE 4 USCITE

- > cartuccia termostatica
- > deviatore a dischi ceramici 4 uscite c/doppia chiusura
- > interasse 70 mm
- > ingressi inferiori da 1/2"
- > incasso con B-Box
- > piastra unica classic
- > deviatore maniglia a croce
- > uscite laterali e superiore da 1/2"
- > incasso regolabile min 76
- > 2 maniglie

775007
p. 220035344
p. 212

PARTI ESTERNE - CROMATO

01-0312/4/K/E

PARTI ESTERNE - ALTRE FINITURE

XX-0312/4/K/E

x M*

PARTE INCASSO

484023 info pag. 181

PREZZO TOTALE

RICAMBI IMMEDIATI

CARTUCCIA
TERMOSTATICAVITONE
CERAMICOCARTUCCIA
DEVIATRICE

XX = CODICE FINITURA RICHIESTA: per identificare codice corretto vedi pag. 240
M* = MOLTIPLICATORE: per calcolare il prezzo delle altre finiture vedi tabella pag. 240

1412/K/E + 484020

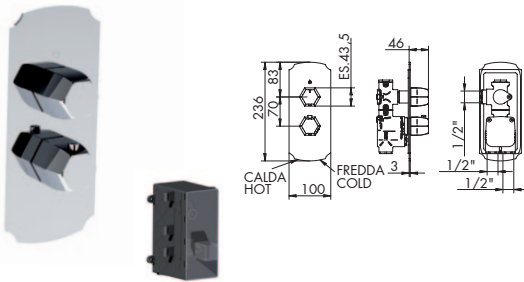

MISCELATORE TERMOSTATICO INCASSO 1 USCITA

- > cartuccia tradizionale
- > vitone ceramico 90°
- > apertura con rotazione antioraria
- > ingressi inferiori da 1/2"
- > incasso con B-Box
- > piastra unica
- > interasse 70 mm
- > uscita laterale destra da 1/2"
- > incasso regolabile min 76
- > 2 maniglie

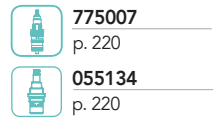

PARTI ESTERNE - CROMATO

01-1412/K/E

PARTE INCASSO

484020 info pag. 181

PREZZO TOTALE

PARTI ESTERNE - ALTRE FINITURE

XX-1412/K/E

x M*

1612/K/E + 484020 | SUITE

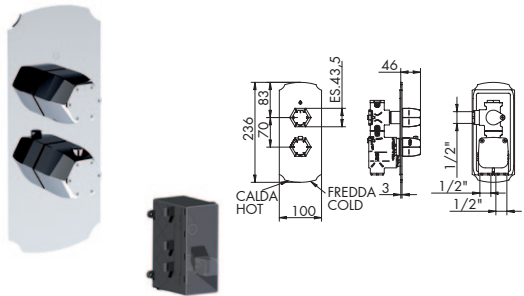

MISCELATORE TERMOSTATICO INCASSO 1 USCITA C/SWAROVSKI

- > cartuccia tradizionale
- > vitone ceramico 90°
- > apertura con rotazione antioraria
- > interasse 70 mm
- > ingressi inferiori da 1/2"
- > incasso con B-Box
- > piastra unica
- > uscita laterale destra da 1/2"
- > incasso regolabile min 76
- > 2 maniglie con SWAROVSKI

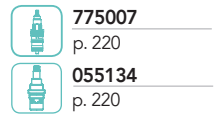

PARTI ESTERNE - CROMATO

01-1612/K/E

PARTE INCASSO

484020 info pag. 181

PREZZO TOTALE

PARTI ESTERNE - ALTRE FINITURE

XX-1612/K/E

x M*

1712/K/E + 484020

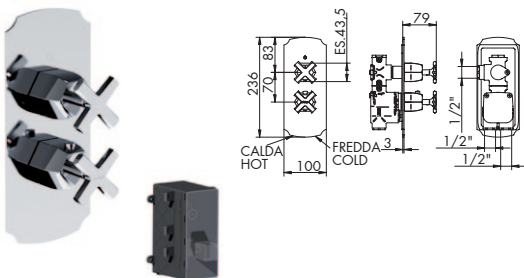

MISCELATORE TERMOSTATICO INCASSO 1 USCITA

- > cartuccia tradizionale
- > vitone ceramico 90°
- > apertura con rotazione antioraria
- > ingressi inferiori da 1/2"
- > incasso con B-Box
- > piastra unica
- > interasse 70 mm
- > uscita laterale destra da 1/2"
- > incasso regolabile min 76
- > 2 maniglie a croce

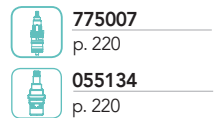

PARTI ESTERNE - CROMATO

01-1712/K/E

PARTE INCASSO

484020 info pag. 181

PREZZO TOTALE

PARTI ESTERNE - ALTRE FINITURE

XX-1712/K/E

x M*

1812/K/E + 484020 | SUITE

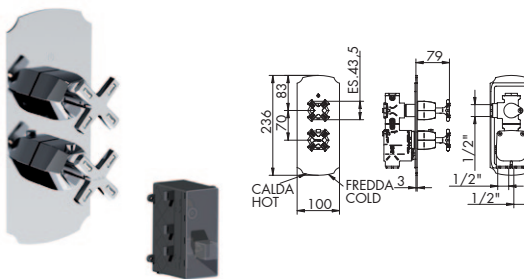

MISCELATORE TERMOSTATICO INCASSO 1 USCITA C/SWAROVSKI

- > cartuccia tradizionale
- > vitone ceramico 90°
- > apertura con rotazione antioraria
- > interasse 70 mm
- > ingressi inferiori da 1/2"
- > incasso con B-Box
- > piastra unica
- > uscita laterale destra da 1/2"
- > incasso regolabile min 76
- > 2 maniglie a croce con SWAROVSKI

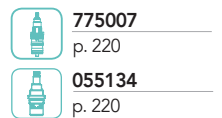

PARTI ESTERNE - CROMATO

01-1812/K/E

PARTE INCASSO

484020 info pag. 181

PREZZO TOTALE

PARTI ESTERNE - ALTRE FINITURE

XX-1812/K/E

x M*

1412/2K/E + 484021

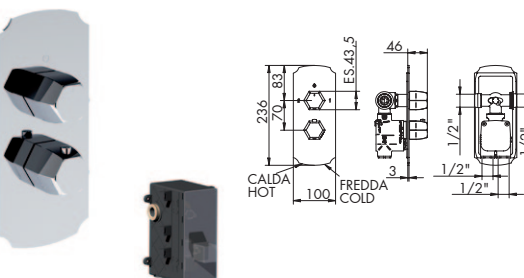

MISCELATORE TERMOSTATICO INCASSO C/ DEVIATORE 2 USCITE

- > cartuccia termostatica
- > deviatore a dischi ceramici 2 uscite c/chiusura
- > interasse 70 mm
- > ingressi inferiori da 1/2"
- > incasso con B-Box
- > piastra unica
- > uscite laterali da 1/2"
- > incasso regolabile min 76
- > 2 maniglie

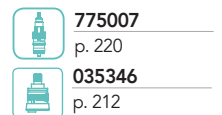

PARTI ESTERNE - CROMATO

01-1412/2K/E

PARTE INCASSO

484021 info pag. 181

PREZZO TOTALE

PARTI ESTERNE - ALTRE FINITURE

XX-1412/2K/E

x M*

1612/2K/E + 484021 | SUITE

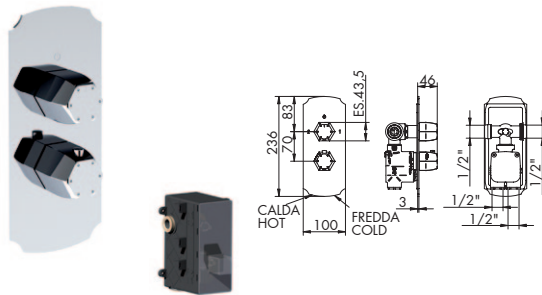

MISCELATORE TERMOSTATICO INCASSO C/ DEVIATORE 2 USCITE C/SWAROVSKI

- > cartuccia termostatica
- > deviatore a dischi ceramici 2 uscite c/chiusura
- > interasse 70 mm
- > ingressi inferiori da 1/2"
- > incasso con B-Box
- > piastra unica
- > uscite laterali da 1/2"
- > incasso regolabile min 76
- > 2 maniglie con SWAROVSKI

775007

p. 220

035346

p. 212

PARTI ESTERNE - CROMATO

01-1612/2K/E

PARTI ESTERNE - ALTRE FINITURE

XX-1612/2K/E

x M*

PARTE INCASSO

484021 info pag. 181

PREZZO TOTALE

1712/2K/E + 484021

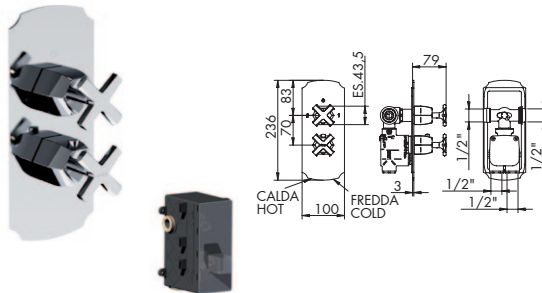

MISCELATORE TERMOSTATICO INCASSO C/ DEVIATORE 2 USCITE

- > cartuccia termostatica
- > deviatore a dischi ceramici 2 uscite c/chiusura
- > interasse 70 mm
- > ingressi inferiori da 1/2"
- > incasso con B-Box
- > piastra unica
- > uscite laterali da 1/2"
- > incasso regolabile min 76
- > 2 maniglie a croce

775007

p. 220

035346

p. 212

PARTI ESTERNE - CROMATO

01-1712/2K/E

PARTI ESTERNE - ALTRE FINITURE

XX-1712/2K/E

x M*

PARTE INCASSO

484021 info pag. 181

PREZZO TOTALE

1812/2K/E + 484021 | SUITE

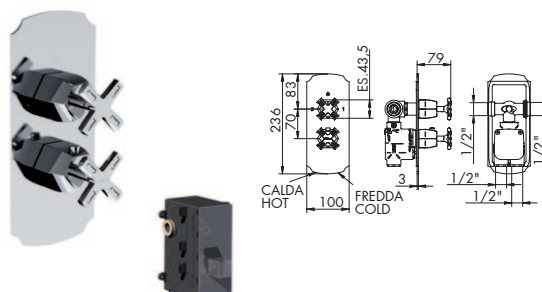

MISCELATORE TERMOSTATICO INCASSO C/ DEVIATORE 2 USCITE C/SWAROVSKI

- > cartuccia termostatica
- > deviatore a dischi ceramici 2 uscite c/chiusura
- > interasse 70 mm
- > ingressi inferiori da 1/2"
- > incasso con B-Box
- > piastra unica
- > uscite laterali da 1/2"
- > incasso regolabile min 76
- > 2 maniglie a croce con SWAROVSKI

775007

p. 220

035346

p. 212

PARTI ESTERNE - CROMATO

01-1812/2K/E

PARTI ESTERNE - ALTRE FINITURE

XX-1812/2K/E

x M*

PARTE INCASSO

484021 info pag. 181

PREZZO TOTALE

1412/3K/E + 484022

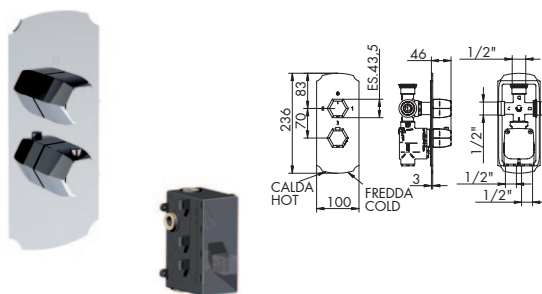

MISCELATORE TERMOSTATICO INCASSO C/DEVIATORE 3 USCITE

- > cartuccia termostatica
- > deviatore a dischi ceramici 3 uscite c/chiusura
- > interasse 70 mm
- > ingressi inferiori da 1/2"
- > incasso con B-Box
- > piastra unica
- > uscite laterali e superiore da 1/2"
- > incasso regolabile min 76
- > 2 maniglie

775007

p. 220

035345

p. 212

PARTI ESTERNE - CROMATO

01-1412/3K/E

PARTI ESTERNE - ALTRE FINITURE

XX-1412/3K/E

x M*

PARTE INCASSO REMOTO

484022 info pag. 181

PREZZO TOTALE

1612/3K/E + 484022 | SUITE

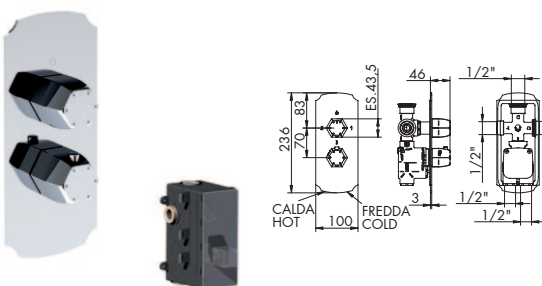

MISCELATORE TERMOSTATICO INCASSO C/DEVIATORE 3 USCITE C/SWAROVSKI

- > cartuccia termostatica
- > deviatore a dischi ceramici 3 uscite c/chiusura
- > interasse 70 mm
- > ingressi inferiori da 1/2"
- > incasso con B-Box
- > piastra unica
- > uscite laterali e superiore da 1/2"
- > incasso regolabile min 76
- > 2 maniglie con SWAROVSKI

775007

p. 220

035345

p. 212

PARTI ESTERNE - CROMATO

01-1612/3K/E

PARTI ESTERNE - ALTRE FINITURE

XX-1612/3K/E

x M*

PARTE INCASSO

484022 info pag. 181

PREZZO TOTALE

RICAMBI IMMEDIATI



XX = CODICE FINITURA RICHIESTA: per identificare codice corretto vedi pag. 240
M* = MOLTIPLICATORE: per calcolare il prezzo delle altre finiture vedi tabella pag. 240

1712/3K/E + 484022

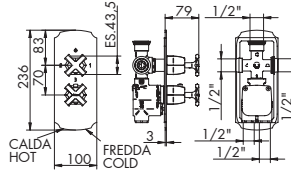

MISCELATORE TERMOSTATICO INCASSO C/DEVIATORE 3 USCITE

- > cartuccia termostatica
- > deviatore a dischi ceramici 3 uscite c/chiusura
- > interasse 70 mm
- > ingressi inferiori da 1/2"
- > incasso con B-Box
- > piastra unica
- > uscite laterali e superiore da 1/2"
- > incasso regolabile min 76
- > 2 maniglie a croce

	775007 p. 220
	035345 p. 212

PARTI ESTERNE - CROMATO

01-1712/3K/E

PARTE INCASSO

484022 info pag. 181

PREZZO TOTALE

PARTI ESTERNE - ALTRE FINITURE

XX-1712/3K/E

x M*

1812/3K/E + 484022 | SUITE

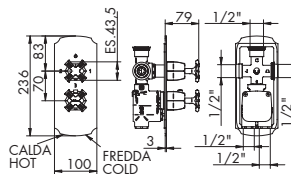

MISCELATORE TERMOSTATICO INCASSO C/DEVIATORE 3 USCITE C/SWAROVSKI

- > cartuccia termostatica
- > deviatore a dischi ceramici 3 uscite c/chiusura
- > interasse 70 mm
- > ingressi inferiori da 1/2"
- > incasso con B-Box
- > piastra unica
- > uscite laterali e superiore da 1/2"
- > incasso regolabile min 76
- > 2 maniglie a croce con SWAROVSKI

	775007 p. 220
	035345 p. 212

PARTI ESTERNE - CROMATO

01-1812/3K/E

PARTE INCASSO

484022 info pag. 181

PREZZO TOTALE

PARTI ESTERNE - ALTRE FINITURE

XX-1812/3K/E

x M*

1412/4K/E + 484023

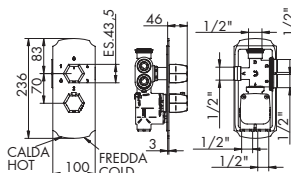
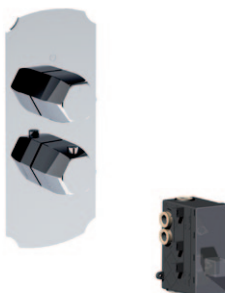

MISCELATORE TERMOSTATICO INCASSO C/DEVIATORE 4 USCITE

- > cartuccia termostatica
- > deviatore a dischi ceramici 4 uscite c/doppia chiusura
- > interasse 70 mm
- > ingressi inferiori da 1/2"
- > incasso con B-Box
- > piastra unica
- > uscite laterali e superiore da 1/2"
- > incasso regolabile min 76
- > 2 maniglie

	775007 p. 220
	035344 p. 212

PARTI ESTERNE - CROMATO

01-1412/4K/E

PARTE INCASSO

484023 info pag. 181

PREZZO TOTALE

PARTI ESTERNE - ALTRE FINITURE

XX-1412/4K/E

x M*

1612/4K/E + 484023 | SUITE

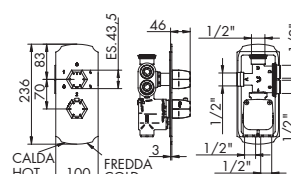

MISCELATORE TERMOSTATICO INCASSO C/DEVIATORE 4 USCITE C/SWAROVSKI

- > cartuccia termostatica
- > deviatore a dischi ceramici 4 uscite c/doppia chiusura
- > interasse 70 mm
- > ingressi inferiori da 1/2"
- > incasso con B-Box
- > piastra unica
- > uscite laterali e superiore da 1/2"
- > incasso regolabile min 76
- > 2 maniglie con SWAROVSKI

	775007 p. 220
	035344 p. 212

PARTI ESTERNE - CROMATO

01-1612/4K/E

PARTE INCASSO

484023 info pag. 181

PREZZO TOTALE

PARTI ESTERNE - ALTRE FINITURE

XX-1612/4K/E

x M*

1712/4K/E + 484023

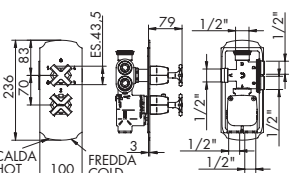

MISCELATORE TERMOSTATICO INCASSO C/DEVIATORE 4 USCITE

- > cartuccia termostatica
- > deviatore a dischi ceramici 4 uscite c/doppia chiusura
- > interasse 70 mm
- > ingressi inferiori da 1/2"
- > incasso con B-Box
- > piastra unica
- > uscite laterali e superiore da 1/2"
- > incasso regolabile min 76
- > 2 maniglie a croce

	775007 p. 220
	035344 p. 212

PARTI ESTERNE - CROMATO

01-1712/4K/E

PARTE INCASSO

484023 info pag. 181

PREZZO TOTALE

PARTI ESTERNE - ALTRE FINITURE

XX-1712/4K/E

x M*

1812/4K/E + 484023 | SUITE

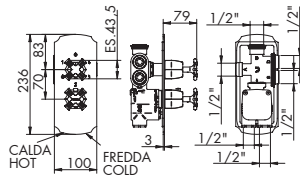

MISCELATORE TERMOSTATICO INCASSO C/DEVIATORE 4 USCITE C/SWAROVSKI

> cartuccia termostatica

> deviatore a dischi ceramici 4 uscite c/doppia chiusura

> interasse 70 mm

> ingressi inferiori da 1/2"

> incasso con B-Box

> piastra unica

> uscite laterali e superiore da 1/2"

> incasso regolabile min 76

> 2 maniglie a croce con SWAROVSKI



775007

p. 220



035344

p. 212

PARTI ESTERNE - CROMATO

01-1812/4K/E

PARTI ESTERNE - ALTRE FINITURE

XX-1812/4K/E

x M*

PARTE INCASSO

484023 info pag. 181

PREZZO TOTALE

RICAMBI IMMEDIATI

CARTUCCIA
TERMOSTATICACARTUCCIA
DEVIATRICE

XX = CODICE FINITURA RICHIESTA: per identificare codice corretto vedi pag. 240
 M* = MOLTIPLICATORE: per calcolare il prezzo delle altre finiture vedi tabella pag. 240

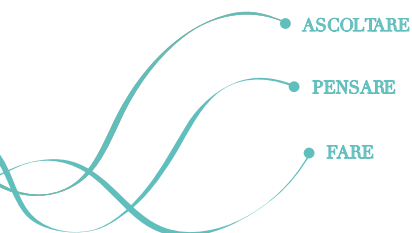

ASCOLTARE

PENSARE

FARE

ASCOLTARE, PENSARE, FARE è la formula che abbiamo scelto per descrivere l'attenzione con cui interpretiamo i desideri del cliente, elaboriamo soluzioni ed esprimiamo proposte che ne soddisfino i gusti e le esigenze. Con lo stesso spirito, con lo stesso entusiasmo, oggi come oltre cinquantasei anni fa.

LISTEN, THINK, ACT is the philosophy that we use to describe the attention by which we interpret the wishing of the client, we find solution and make proposal for meet the taste and exigent. With the same mind and passion, today like more than fifty-six years ago.

© 2017 Bellosta Rubinetterie. Tutti i diritti riservati.

GRAPHIC:
Roberta Teruggi

CONCEPT:
aCB

BELLOSTA CARLO & C. RUBINETTERIE Srl
Via S. Botticelli, 12/14 | 28024 Briga Novarese (No) Italia
Ingresso showroom: Largo Carlo Bellosta | Briga Novarese (No) Italia
Atelier Milano: Via Montenapoleone, 22
Atelier Roma: Piazza di Spagna, ingresso Via Gregoriana 23

T +39 0322 956 425 | 0322 912 330 | 0322 946 84
F +39 0322 955 368 | info@bellostarubinetterie.com
Export department: estero@bellostarubinetterie.com

Bellosta Rubinetterie is available on **App Store**
Follow us on facebook, you tube, linked in, twitter, pinterest, instagram, houzz

